



# TWIN RELEASE

Releasable double progress capture pulley  
Poulie-bloqueur double débrayable

## TWIN RELEASE SYSTEM

### WARNING / ATTENTION

Activities involving the use of this equipment are inherently dangerous. You are responsible for your own actions and decisions.

- Before using this equipment, you must:
- Read and understand all instructions for Use.
  - Get specific training in its proper use.
  - Become acquainted with its capabilities and limitations.
  - Understand and accept the risks involved.



**FAILURE TO HEED ANY OF THESE WARNINGS MAY RESULT IN SEVERE INJURY OR DEATH.**

Les activités impliquant l'utilisation de cet équipement sont par nature dangereuses. Vous êtes responsable de vos actes, de vos décisions et de votre sécurité.

- Avant d'utiliser cet équipement, vous devez :
- Lire et comprendre toutes les instructions d'utilisation.
  - Vous former spécifiquement à l'utilisation de cet équipement.
  - Vous familiariser avec votre équipement, apprendre à connaître ses performances et ses limites.
  - Comprendre et accepter les risques induits.



**LE NON-RESPECT D'UN SEUL DE CES AVERTISSEMENTS PEUT ÊTRE LA CAUSE DE BLESSURES GRAVES OU MORTELLES.**

**UK CA 0120**

This product is compliant with the Regulation 2016/425 on Personal Protective Equipment as brought into UK law and amended. The UK declaration of conformity is available at Petzl.com

Ce produit est conforme au règlement 2016/425 sur les équipements de protection individuelle tel que transposé en droit britannique et modifié. La déclaration de conformité UK est disponible sur Petzl.com

Approved body performing the UKCA type examination and the production control of this PPE :  
Organisme approuvé intervenant pour l'examen UKCA de type et le contrôle de production de cet EPI :

**SGS United Kingdom Ltd**  
Inward Way  
Rossmore Business Park  
Elsamere Port, Cheshire, CH65 3EN  
United Kingdom  
N° 0120

Authorized Representative in UK : PETZL UK Agency, Unit 3-7, Tebay Business Park, Old Tebay, Penrith, CA10 3SS, United Kingdom

**PETZL.COM** Latest version / Dernière version

**i** Other languages / Autres langues

**i+** Technical tips / Conseils techniques

**+** PPE checking / Fiche de contrôle EPI

Warning symbols / Panneaux d'alertes

(1) (2) (3) (4)

**PETZL**  
FR-38920 Crolles  
Cidex 105A  
**PETZL.COM**

Made in France  
Tel: +33-(0)4 76 92 09 00  
ISO 9001 © Petzl

**PETZL** Sustaining our Community / Au service de la Communauté

Fondation **FONDATION-PETZL.ORG**

# TWIN RELEASE

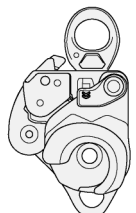

**CE 0082**  
**EN 567: 2013**

**UK CA 0120**

**8 <math>\leq \varnothing \leq 13 \text{ mm}</math>**  
**EN 1891 type A/B**  
**EN 564**

### Traceability and markings / Traçabilité et marquage

**CE 0082**

**APAVE SUDEUROPE SAS**  
8 rue Jean-Jacques Vernazza  
Z.A.C. Saumilly-Séon - CS 90193  
13322 Marseille CEDEX 16 France  
N°0082

**ANSI/ASQP Z39.90-13 50/250kg 2=11 mm**

**MBS 36 kN**  
**MILL 2.0 kN**

**PETZL FR-38920 Crolles Cidex 105A**  
Tel: +33-(0)4 76 92 09 00

**EN 567: 8<math>\leq \varnothing \leq 13 \text{ mm}</math>**

**CE 0082**

**MBS 22 kN**

**TWIN RELEASE**

**Individual number / Numéro individuel**  
YY M 0000000 000

**f. g. h. i.**

### NFPA CERTIFICATION FOR TWIN RELEASE

MEETS THE PULLEY AND ROPE GRAB REQUIREMENTS OF NFPA 1983, INCORPORATED IN THE 2022 EDITION OF NFPA 2500.



**ROPE GRAB: TESTED TO 5 kN T (TECHNICAL USE)**  
**PULLEY: MBS36 kN G (GENERAL USE)**

USE ONLY TECHNICAL OR GENERAL USE LIFE SAFETY ROPES. (CORE + SHEATH) DIAMETER BETWEEN 10MM AND 13MM.

This ROPE GRAB has passed the manner of function test using the following ropes: [STERLING, 3/8" HTP static, P105, 10 mm] and [Teufelberger, 1/2" KM3 en, 13mm]

After removing the instructions for Use from the equipment, make a copy of it and keep the original as part of a permanent record that includes the usage and inspection history for the equipment. Keep the copy of the instructions for Use with the equipment and refer to it before and after each use. Additional information regarding auxiliary equipment can be found can be found in NFPA 1500 and NFPA 1858 and NFPA 1983, incorporated in the 2022 edition of NFPA 2500.

1. Field of application (text part) / Champ d'application (partie texte)

### CERTIFICATION NFPA POUR TWIN RELEASE

CONFORME AUX EXIGENCES POULIE ET BLOQUEUR DE LA NFPA 1983, INCORPORÉE DANS L'ÉDITION 2022 de NFPA 2500.



**ROPE GRAB: TESTED TO 5 kN T (TECHNICAL USE)**  
**PULLEY: MBS36 kN G (GENERAL USE)**

UTILISEZ UNIQUEMENT DES TECHNICAL OU GENERAL USE LIFE SAFETY ROPES. DONT LE DIAMÈTRE (GAINE + ÂME) EST COMPRIS ENTRE 10MM ET 13MM.

Ce bloqueur a passé les tests de fonctionnement avec les cordes suivantes : [STERLING, 3/8" HTP static, P105, 10 mm] and [Teufelberger, 1/2" KM3 en, 13mm]

Après avoir détaché la notice du produit, faites en une copie et gardez l'original dans un dossier qui compile l'historique de vie du produit et les vérifications EPI réalisées. Gardez une copie de la notice avec le produit et consultez-la avant et après chaque utilisation. Des informations complémentaires sont disponibles dans la NFPA 1500, NFPA 1858 et NFPA 1983, incorporées dans l'édition 2022 de la norme NFPA 2500.

# TWIN RELEASE

## 2. Nomenclature

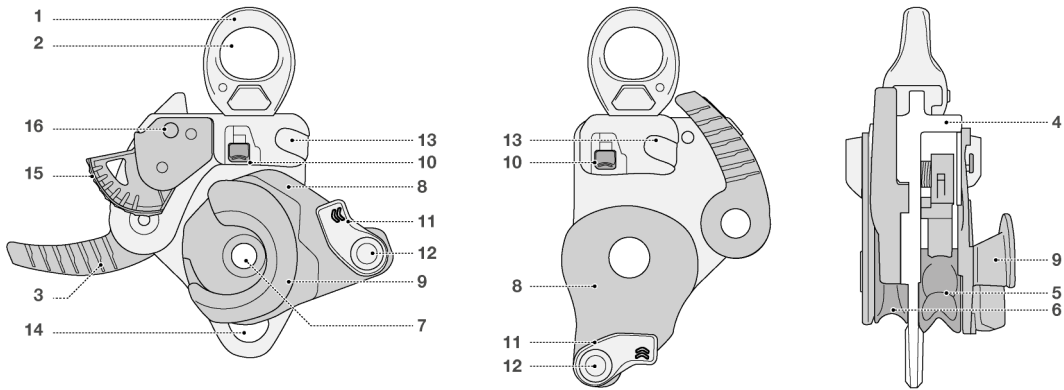

## 3. Inspection, points to verify Contrôle, points à vérifier



PPE checking  
Vérification EPI  
PETZL.COM



## 4. Compatibility (text part) Compatibilité (partie texte)

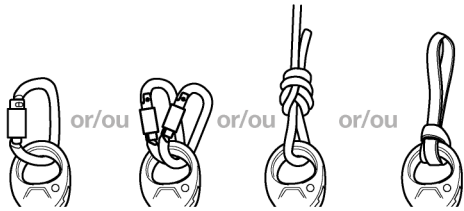

## 5. Function principle and test Principe et test de fonctionnement

Blocking  
Blocage

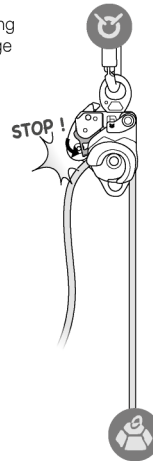

# TWIN RELEASE

## 6. Installation

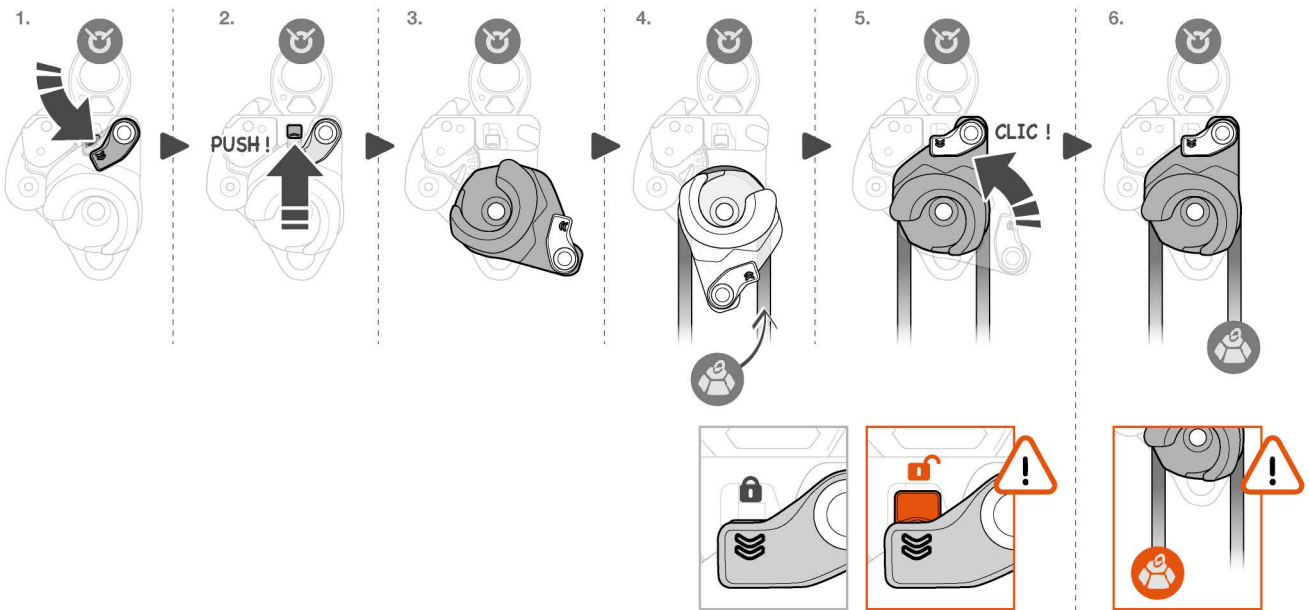

## 7. Performance

Breaking strength  
Charge de rupture

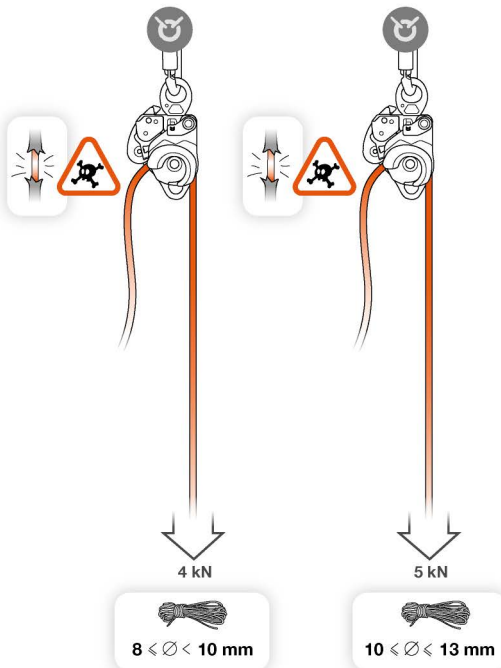
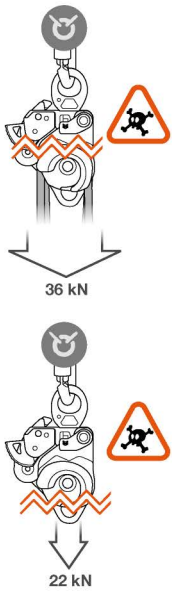

Efficiency  
Efficacité

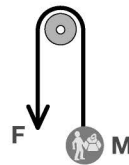

$$F = 1,08 M$$

# TWIN RELEASE

## 10. Deactivate the cam Désactiver la came

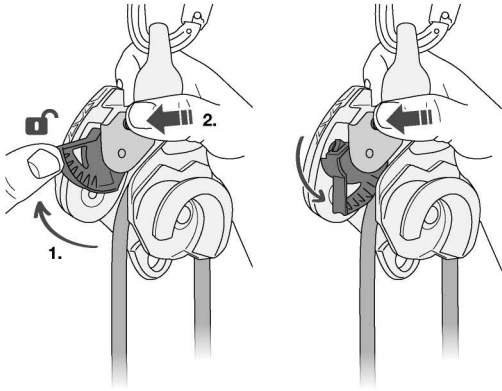

## 11. Additional information Informations complémentaires

### A. Lifetime / Durée de vie

∞ unlimited  
illimitée

### B. Acceptable T° T° tolérées

↑ + 80°C / + 176°F  
↓ - 40°C / - 40°F

### C. Precautions for use / Précautions d'usage



### D. Cleaning / Nettoyage



### E. Drying / Séchage

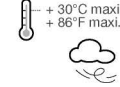

### F. Storage - Transport Stockage - transport



### G. Maintenance Entretien



### H. Modifications - Repairs Modifications - Réparations

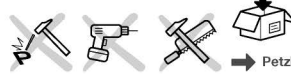

### I. FAQ - Contact Questions - Contact



# TWIN RELEASE SYSTEM



## TWIN RELEASE SYSTEM

**SYNTHETIC ROPE  
TACKLE BLOCK**  
ANSI/ASSP  
Z359.4-2013



TWIN RELEASE  
P001DA00

AXIS  
R074XXxx

SPIN L2  
P001CA0x

# TWIN RELEASE SYSTEM

## 5. Function principle and test Principe et test de fonctionnement

Raising  
Montée

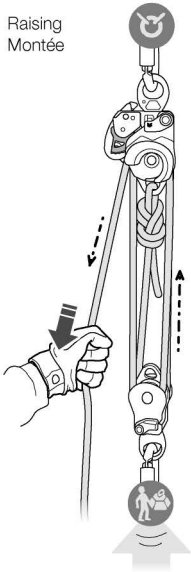

Blocking  
Blocage

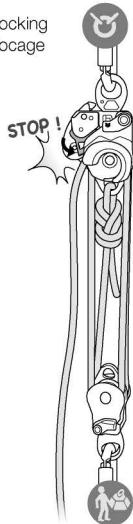

Unblocking  
Déblocage

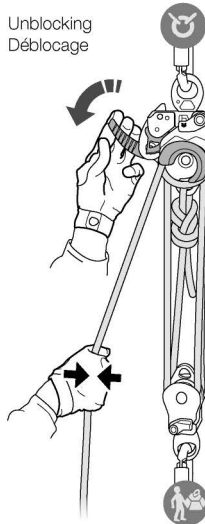

Controlling the descent  
Contrôle de la descente

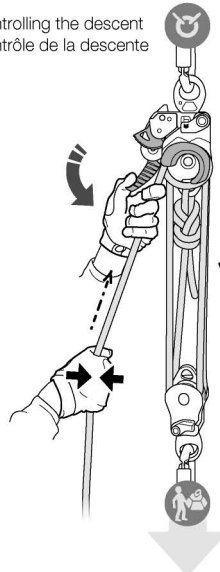

## 6. Installation

1.

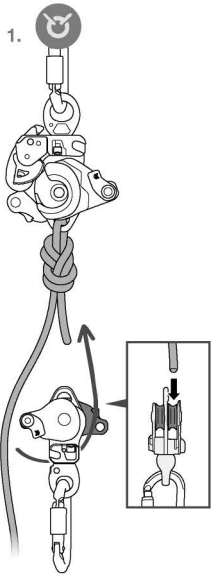

2.

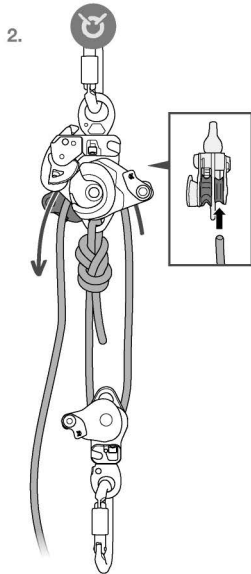

3.

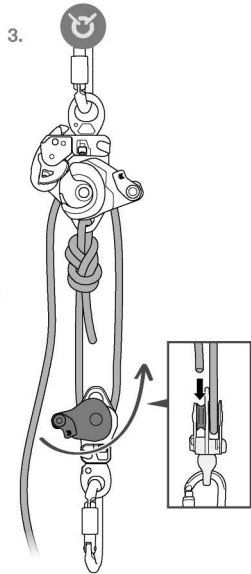

4.

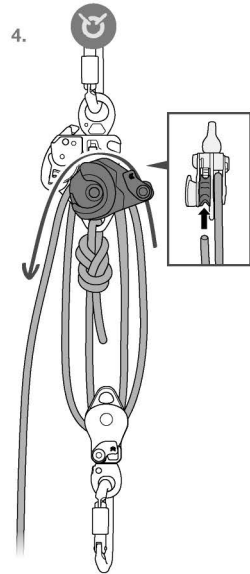

5.

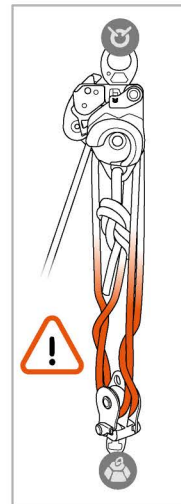
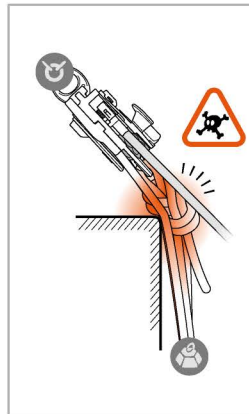
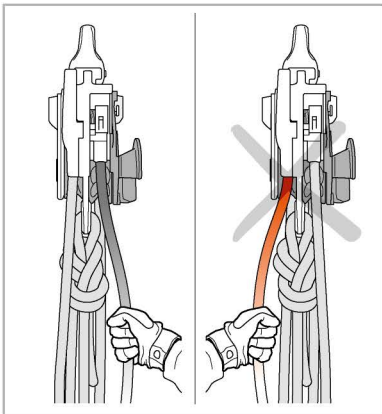
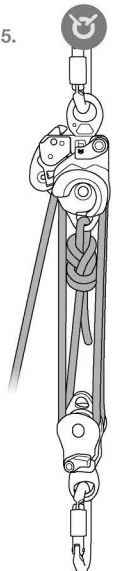



# TWIN RELEASE SYSTEM

## 7. Performance

Working load limit  
Charge d'utilisation maximum

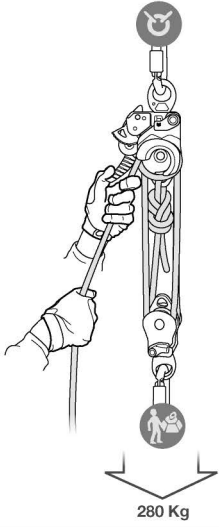

Breaking strength  
Charge de rupture

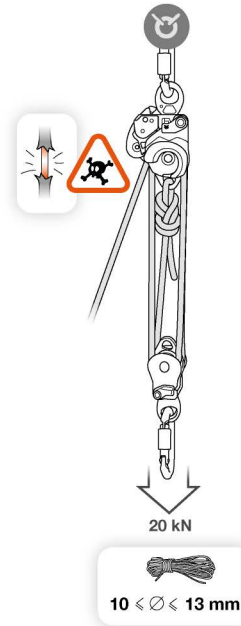
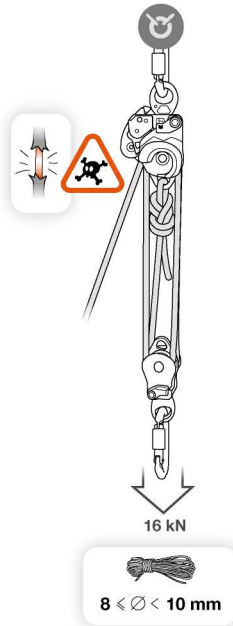
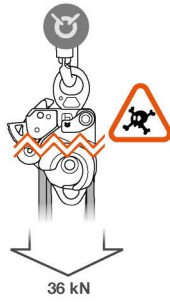

## 8. Raising Montée

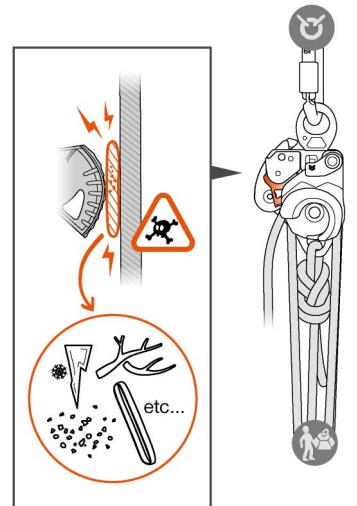
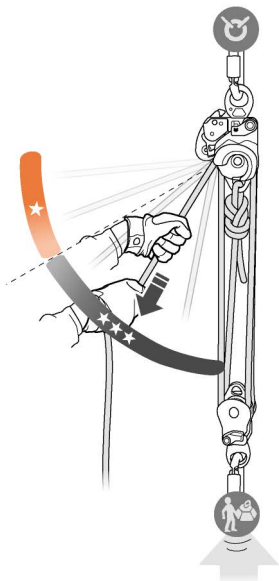
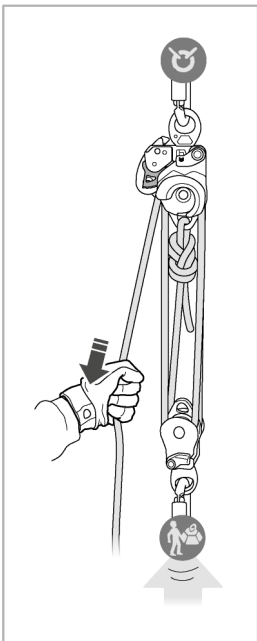

# TWIN RELEASE SYSTEM

## 9. Lowering Descente

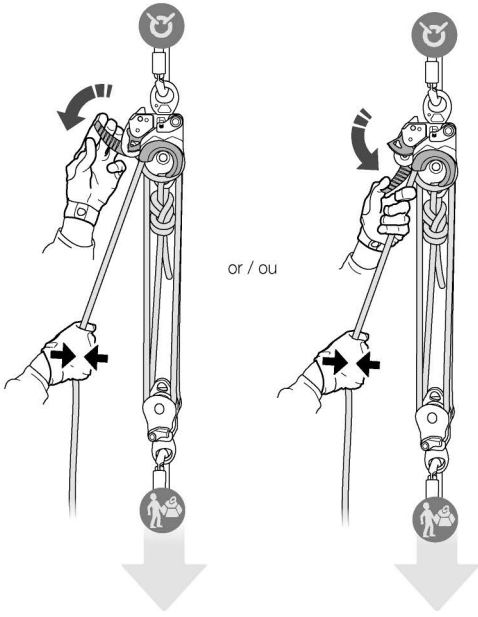

or / ou

Normal braking  
Freinage normal

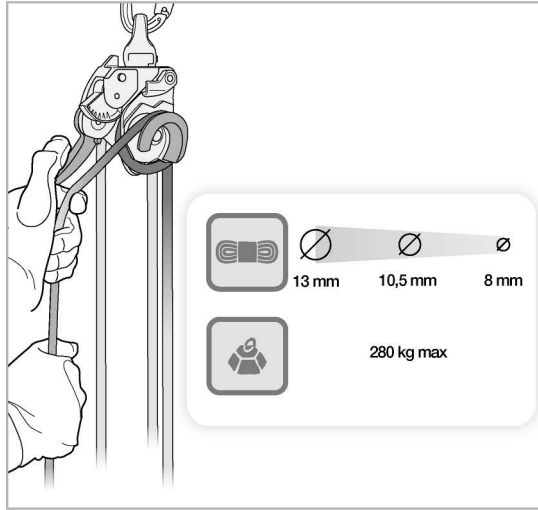

Minimal braking  
Freinage minimum

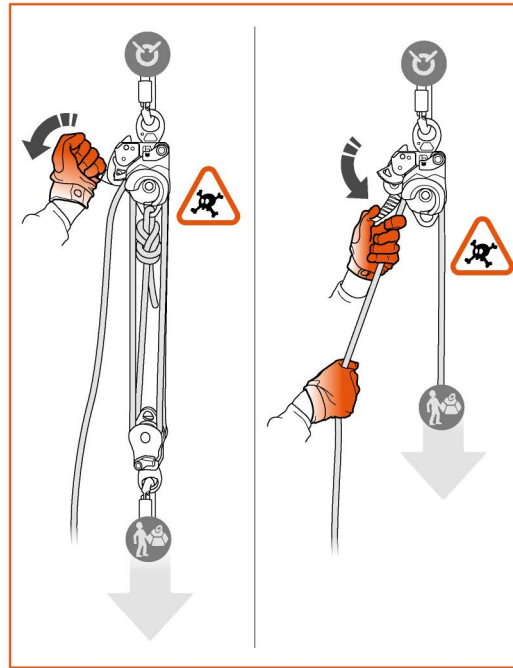
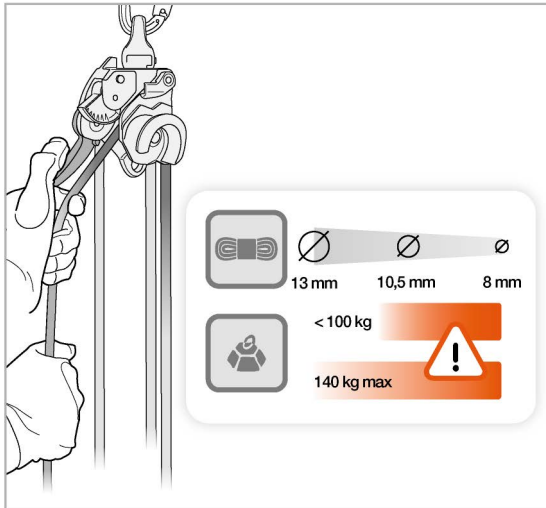

Remote use  
Utilisation  
à distance

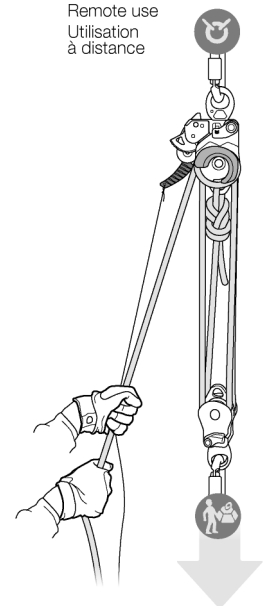

10. Deactivate the cam  
désactiver la came

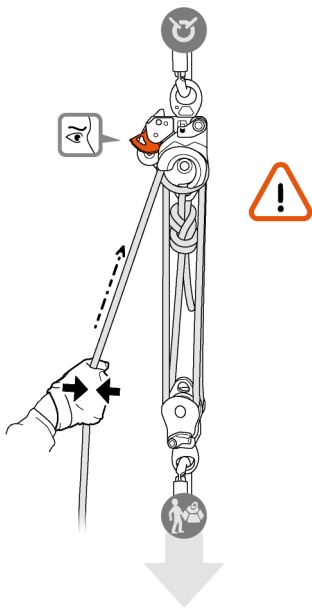



These instructions explain how to correctly use your equipment. Only certain techniques and uses are described.

The warning symbols inform you of some potential dangers related to the use of your equipment, but it is impossible to describe them all. Check Petzl.com for updates and additional information.

You are responsible for heeding each warning and using your equipment correctly. Any misuse of this equipment will create additional dangers. Contact Petzl if you have any doubts or difficulty understanding these instructions.

## 1. Field of application

### TWIN RELEASE

Personal protective equipment (PPE) used for fall protection from height.

Releasable double progress-capture pulley.

This product meets the requirements of Regulation (EU) 2016/425 on personal protective equipment. The EU declaration of conformity is available at Petzl.com.

### TWIN RELEASE SYSTEM

ANSI Z359.4 haul system.

This product must not be pushed beyond its limits, nor be used for any purpose other than that for which it is designed.

## Responsibility

### WARNING

**Activities involving the use of this equipment are inherently dangerous.**

**You are responsible for your own actions, decisions and safety.**

Before using this equipment, you must:

- Read and understand all Instructions for Use.
- Get specific training in its proper use.
- Become acquainted with its capabilities and limitations.
- Understand and accept the risks involved.

**Failure to heed any of these warnings may result in severe injury or death.**

This product must only be used by competent and responsible persons, or those placed under the direct and visual control of a competent and responsible person.

You are responsible for your actions, your decisions and your safety and you assume the consequences of same. If you are not able, or not in a position to assume this responsibility, or if you do not fully understand the Instructions for Use, do not use this equipment.

## 2. Nomenclature

(1) Swivel, (2) Main attachment hole, (3) Handle, (4) Frame, (5) Faceted sheave (on ratcheting wheel), (6) Sheave, (7) Axle, (8) Moving side plate, (9) External brake, (10) Unlocking button, (11) Cover, (12) Rivet, (13) Rivet groove, (14) Auxiliary attachment hole, (15) Cam, (16) Cam blocking button.

Principal materials: aluminum, stainless steel, nylon.

## 3. Inspection, points to verify

### TWIN RELEASE

Your safety depends upon the integrity of your equipment.

Petzl recommends a detailed inspection by a competent person at least once every 12 months. **WARNING:** your intensity of use may cause you to inspect your PPE more frequently. Follow the procedures described at Petzl.com. Record the results on your PPE inspection form: type, model, manufacturer contact info, serial number or individual number, dates: manufacture, purchase, first use, next periodic inspection; problems, comments, inspector's name and signature.

### Before each use

On the product, verify the absence of any cracks, deformation, marks, wear, corrosion...

Verify that the locking systems on the moving side plates are in good condition and working properly.

Verify that the sheaves are in good condition and working properly. Verify that the ratcheting wheel is working properly (sheave rotates in one direction, blocks in the other direction).

Check the condition of the handle and verify that it works properly (cam drive, return spring). Check the mobility of the cam and the functioning of its return spring and its blocking button.

### During use

It is important to regularly monitor the condition of the product and its connections to the other equipment in the system. Make sure that all items of equipment are correctly positioned with respect to each other.

### TWIN RELEASE SYSTEM

See the Instructions for Use for every element of your system (TWIN RELEASE, rope, double pulley, connectors...).

## 4. Compatibility

### TWIN RELEASE

Verify that this product is compatible with the other elements of the system in your application (compatible = good functional interaction).

Equipment used with your pulley must meet current standards in your country (e.g. EN 1891 rope).

The attachment hole is compatible with carabiners, slings or ropes.

**WARNING:** prolonged use with a connector can create wear and sharp edges that are dangerous if the attachment hole is then used with a rope or a sling.

### TWIN RELEASE SYSTEM

Use a compatible rope and a double pulley (e.g. SPIN L2).

## 5. Function principle and test

The TWIN RELEASE allows the rope to slide in one direction, and blocks in the other direction.

The rope is blocked by being pinched between the cam and the faceted sheave.

The rope can travel in the other direction, even when the cam is in the blocking position.

### TWIN RELEASE SYSTEM

Combined with a double pulley and a compatible rope, TWIN RELEASE allows a releasable 4:1 haul system to be set up.

The rope can be unblocked by operating the handle. Descent control is obtained by rope friction against the faceted sheave and the external brake.

**WARNING:** any pull on the handle will immediately unblock the rope: always hold the brake side of the rope when operating the handle.

## 6. Setting up the TWIN RELEASE / TWIN RELEASE SYSTEM

### TWIN RELEASE

Beware of any external object rubbing against the unlocking buttons.

**WARNING:** if the red indicator on an unlocking button is visible, the side plate is not locked: there is a risk of accidental opening.

The pulley must be able to move freely so that it can align naturally with the loaded rope.

After each setup, verify that the side plates are properly closed and locked, then check the blocking direction of the rope.

### TWIN RELEASE SYSTEM

Setting up a 4:1 system with a compatible rope and double pulley.

Pay attention to the direction of the rope under the cam: follow the direction indicated by the icons marked on the device.

## 7. Performance

### TWIN RELEASE

Effectiveness (for one sheave):  $F = 1.08 M$ .

Efficiency (for one sheave): 92 %.

Efficiency is measured with a rope of the minimum diameter compatible with the device.

### TWIN RELEASE SYSTEM

Working load limit: 280 kg.

## 8. Raising

### TWIN RELEASE SYSTEM

It is not necessary to operate the handle.

Pulling nearly in-line with the load vector provides greater efficiency.

Beware of any rubbing against the structure or equipment that could prevent the

return of the handle.

If the handle is not properly stowed, it is exposed to accidental snagging that can cause unblocking.

## 9. Lowering

### TWIN RELEASE SYSTEM

Always hold the free end of the rope when operating the handle, and pass the rope around the external brake.

The handle serves only to unblock the rope; it does not provide any ability to control the rate of descent. Descent control is obtained by rope friction against the faceted sheave and the external brake.

**WARNING:** any pull on the handle will immediately unblock the rope. Normal friction: the brake rope is wound around the external brake.

Minimum friction: during the descent, if there is too much friction, (swollen or dirty rope, light load...), the rope can be removed from the external brake.

## Remote operation

Always hold the cord and the rope in the same hand. Verify that no external object could accidentally pull on the cord.

**WARNING:** use only a lightweight cord to operate the handle. In certain situations, a cord that is too heavy could impede the automatic return of the handle.

## 10. Deactivating the cam

**TWIN RELEASE:** To deactivate the progress-capture function, raise the cam and press the blocking button. Release the button to hold the cam in the raised position.

To reactivate the progress-capture function, press the button to release the cam.

**TWIN RELEASE SYSTEM:** be sure to have another belay system if you deactivate the progress-capture function.

## 11. Additional Information

- You must have a rescue plan and the means to rapidly implement it in case of difficulties encountered while using this equipment.

- Make sure that the anchor point is correctly positioned, above the user, in order to limit the risk and the length of a fall.

- When using multiple items of equipment, a dangerous situation can arise in which the safety function of an item of equipment can be affected by the safety function of another item of equipment.

- **WARNING - DANGER:** ensure that your products do not rub against abrasive materials, or sharp edges/objects.

- Beware when using this equipment near moving machinery or electrical hazards.

- Users must be medically fit for activities at height. **WARNING:** inert suspension in a harness can result in serious injury or death.

- The Instructions for Use for each item of equipment used in conjunction with this product must be followed.

- The Instructions for Use must be provided to the user of this equipment, in the language of the country where the equipment is used.

- Make sure the markings on the product are legible.

### When to retire your equipment:

**WARNING:** an exceptional event can lead you to retire a product after only one use, depending on the type and intensity of usage and the environment of usage (harsh environments, marine environments, sharp edges, extreme temperatures, chemicals...).

A product must be retired when:

- It has been subjected to a major fall or load.
- It fails to pass inspection. You have any doubt as to its reliability.
- You do not know its full usage history.
- When it becomes obsolete due to changes in legislation, standards, technique or incompatibility with other equipment...

Destroy these products to prevent further use.

### Icons:

**A. Unlimited lifetime - B. Acceptable temperatures - C. Usage precautions**

**D. Cleaning - E. Drying - F. Storage/transport - G. Maintenance - H.**

**Modifications/repairs** (prohibited outside of Petzl facilities, except replacement parts) - **I. Questions/contact**

### 3-year guarantee

Against any material or manufacturing defect. Exclusions: normal wear and tear, oxidation, modifications or alterations, incorrect storage, poor maintenance, negligence, uses for which this product is not designed.

## Warning symbols

1. Situation presenting an imminent risk of serious injury or death. 2. Exposure to a potential risk of accident or injury. 3. Important information on the functioning or performance of your product. 4. Equipment incompatibility.

## Traceability and markings

a. Meets PPE regulatory requirements. Notified body performing the EU type examination - b. Number of the notified body responsible for the production control of this PPE - c. Traceability: datamatrix - d. Compatible diameter - e. Serial number - f. Year of manufacture - g. Month of manufacture - h. Batch number - i. Individual identifier - j. Standards - k. Read the Instructions for Use carefully - l. Model identification - m. Manufacturer address - n. Breaking strength (MBS) and working load limit (WLL) - o. Direction of rope installation - p. Rotation direction of the faceted sheave

Cette notice explique comment utiliser correctement votre équipement. Seuls certains usages et techniques sont présentés.

Les panneaux d'alerte vous informent de certains dangers potentiels liés à l'utilisation de votre équipement, mais il est impossible de tous les décrire. Prenez connaissance des mises à jour et informations complémentaires sur Petzl.com. Vous êtes responsable de la prise en compte de chaque alerte et de l'utilisation correcte de votre équipement. Toute mauvaise utilisation de cet équipement sera à l'origine de dangers additionnels. Contactez Petzl si vous avez des doutes ou des difficultés de compréhension.

## 1. Champ d'application

### TWIN RELEASE

Équipement de protection individuelle (EPI) contre les chutes de hauteur. Poulie-bloqueur double débrayable.

Ce produit est conforme au règlement (UE) 2016/425 relatif aux équipements de protection individuelle. La déclaration de conformité UE est disponible sur Petzl.com.

### TWIN RELEASE SYSTEM

Système de mouflage ANSI Z359.4.

Ce produit ne doit pas être sollicité au-delà de ses limites ou dans toute autre situation que celle pour laquelle il est prévu.

## Responsabilité

### ATTENTION

**Les activités impliquant l'utilisation de cet équipement sont par nature dangereuses.**

**Vous êtes responsable de vos actes, de vos décisions et de votre sécurité.**

Avant d'utiliser cet équipement, vous devez :

- Lire et comprendre toutes les instructions d'utilisation.
- Vous former spécifiquement à l'utilisation de cet équipement.
- Vous familiariser avec votre équipement, apprendre à connaître ses performances et ses limites.
- Comprendre et accepter les risques induits.

**Le non-respect d'un seul de ces avertissements peut être la cause de blessures graves ou mortelles.**

Ce produit ne doit être utilisé que par des personnes compétentes et avisées ou placées sous le contrôle visuel direct d'une personne compétente et avisée. Vous êtes responsable de vos actes, de vos décisions et de votre sécurité et en assumez les conséquences. Si vous n'êtes pas en mesure d'assumer cette responsabilité, ou si vous n'avez pas bien compris les instructions d'utilisation, n'utilisez pas cet équipement.

## 2. Nomenclature

(1) Émerillon, (2) Trou de connexion principale, (3) Poignée, (4) Corps, (5) Réa à facette (sur roue libre), (6) Réa, (7) Axe, (8) Flasque mobile, (9) Frein externe, (10) Bouton de déverrouillage, (11) Capot, (12) Rivet, (13) Gorge du rivet, (14) Trou de connexion complémentaire, (15) Came, (16) Bouton de blocage de la came. Matériaux principaux : aluminium, acier inoxydable, polyamide.

## 3. Contrôle, points à vérifier

### TWIN RELEASE

Votre sécurité est liée à l'intégrité de votre équipement.

Petzl conseille une vérification approfondie, par une personne compétente, au minimum tous les 12 mois. Attention, l'intensité de votre usage peut vous amener à vérifier plus fréquemment votre EPI. Respectez les modes opératoires décrits sur le site Petzl.com. Enregistrez les résultats sur la fiche de vie de votre EPI : type, modèle, coordonnées du fabricant, numéro de série ou numéro individuel, dates : fabrication, achat, première utilisation, prochains examens périodiques, défauts, remarques, nom et signature du contrôleur.

### Avant toute utilisation

Sur le produit, vérifiez l'absence de fissures, déformations, marques, usures, corrosion...

Vérifiez l'état du système de verrouillage des flasques mobiles et leur bon fonctionnement.

Vérifiez l'état des réas et leur bon fonctionnement. Vérifiez le bon fonctionnement de la roue libre (rotation du réa dans un sens, blocage dans l'autre sens).

Vérifiez l'état de la poignée et son bon fonctionnement (entraînement de la came, ressort de rappel). Contrôlez la mobilité de la came, le fonctionnement de son ressort de rappel et de son bouton de blocage.

### Pendant l'utilisation

Il est important de contrôler régulièrement l'état du produit et de ses connexions avec les autres équipements du système. Assurez-vous du bon positionnement des équipements les uns par rapport aux autres.

### TWIN RELEASE SYSTEM

Reportez-vous aux notices techniques de tous les éléments de votre système (TWIN RELEASE, corde, poulie double, connecteurs...).

## 4. Compatibilité

### TWIN RELEASE

Vérifiez la compatibilité de ce produit avec les autres éléments du système dans votre application (compatibilité = bonne interaction fonctionnelle).

Les éléments utilisés avec votre poulie doivent être conformes aux normes en vigueur dans votre pays (cordes EN 1891 par exemple).

Le trou de connexion est compatible avec mousquetons, sangles ou cordes.

Attention, l'utilisation prolongée avec un connecteur peut créer une usure et des bords tranchants dangereux, si le trou de connexion est utilisé ensuite avec une corde ou une sangle.

### TWIN RELEASE SYSTEM

Utilisez une corde compatible et une poulie double (par exemple SPIN L2).

## 5. Principe et test de fonctionnement

TWIN RELEASE permet à la corde de coulisser dans un sens et bloque dans l'autre sens.

La corde est bloquée par pincement entre la came et le réa à facettes. La corde peut coulisser dans l'autre sens, même lorsque la came est en position de blocage.

### TWIN RELEASE SYSTEM

Associée à une poulie double et une corde compatible, TWIN RELEASE permet le montage d'un système de mouflage 4:1 débrayable.

Le blocage peut être débrayé en actionnant la poignée. Le freinage en descente est obtenu par le frottement sur le réa à facettes et l'enroulement de la corde autour du frein externe.

Attention, toute traction sur la poignée entraîne un déblocage immédiat de la corde : tenez toujours la corde côté freinage lorsque vous manipulez la poignée.

## 6. Installation de TWIN RELEASE / TWIN RELEASE SYSTEM

### TWIN RELEASE

Attention aux frottements de tout élément extérieur sur les boutons de déverrouillage.

Attention, si le témoin rouge d'un bouton de déverrouillage est visible, le flasque de la poulie n'est pas verrouillé : risque d'ouverture intempestive.

La poulie doit être libre de mouvement pour pouvoir s'aligner naturellement avec la corde chargée.

Après chaque installation, vérifiez que les flasques sont bien fermés et verrouillés, puis vérifiez le sens de blocage de la corde.

### TWIN RELEASE SYSTEM

Montage d'un système 4:1 avec une corde et une poulie double compatibles.

Attention au sens de passage de la corde sous la came, respectez le sens indiqué par les pictogrammes marqués sur l'appareil.

## 7. Performances

### TWIN RELEASE

Efficacité (pour un réa) : F = 1,08 M.

Rendement (pour un réa) : 92 %.

Le rendement est mesuré sur une corde au diamètre minimum compatible avec l'appareil.

### TWIN RELEASE SYSTEM

Charge d'utilisation maximum : 280 kg.

## 8. Montée

### TWIN RELEASE SYSTEM

Il n'est pas nécessaire de manipuler la poignée.

Tracter au plus près de l'axe de la charge offre une meilleure efficacité.

Attention aux frottements, contre la structure ou l'équipement, qui pourraient empêcher le retour de la poignée.

Si la poignée n'est pas correctement rabattue, elle est exposée à un accrochage accidentel, qui peut provoquer un déblocage.

## 9. Descente

### TWIN RELEASE SYSTEM

Tenez toujours le brin libre de la corde lorsque vous actionnez la poignée et passez la corde autour du frein externe.

La poignée provoque le déblocage de la corde, elle ne permet pas de moduler le niveau de freinage de la descente. Le freinage en descente est obtenu par le frottement sur le réa à facettes et l'enroulement de la corde autour du frein externe.

Attention, toute traction sur la poignée entraîne un déblocage immédiat de la corde. Freinage normal : la corde de freinage est enroulée autour du frein externe.

Freinage minimum : en cours de descente, si le freinage est trop important (corde gonflée ou sale coulisant mal, charge légère pesant peu sur le système...), la corde peut être enlevée du frein externe.

### Utilisation à distance

Tenez toujours la cordelette dans la même main que la corde. Vérifiez qu'aucun élément extérieur ne pourrait tirer accidentellement sur la cordelette.

Attention, utilisez uniquement une cordelette légère pour actionner la poignée.

Dans certaines situations, une cordelette trop lourde pourrait entraver le retour automatique de la poignée.

## 10. Désactiver la came

TWIN RELEASE : pour désactiver la fonction bloqueur, relevez la came et appuyez sur le bouton de blocage. Relâchez le bouton pour maintenir la came en position relevée.

Pour réactiver la fonction bloqueur, appuyez sur le bouton pour libérer la came.

TWIN RELEASE SYSTEM : veillez à disposer d'un autre système d'assurage si vous désactivez la fonction bloqueur.

## 11. Informations complémentaires

- Prévoyez les moyens de secours nécessaires pour intervenir rapidement en cas de difficultés.

- Veillez à ce que le point d'amarrage soit correctement positionné, au-dessus de l'utilisateur, afin de limiter le risque et la hauteur de chute.

- Un danger peut survenir lors de l'utilisation de plusieurs équipements dans laquelle la fonction de sécurité de l'un des équipements peut être affectée par la fonction de sécurité d'un autre équipement.

- ATTENTION DANGER, veillez à ce que vos produits ne frottent pas sur des matériaux abrasifs, arêtes tranchantes ou pièces coupantes.

- Attention lors de l'utilisation de cet équipement proche de machines en mouvement ou de danger électrique.

- Les utilisateurs doivent être médicalement aptes aux activités en hauteur.

ATTENTION, être suspendu et inerte dans un harnais peut déclencher des troubles physiologiques graves ou la mort.

- Les instructions d'utilisation définies dans les notices de chaque équipement

associé à ce produit doivent être respectées.

- Les instructions d'utilisation doivent être fournies à l'utilisateur de cet équipement dans la langue du pays d'utilisation.

- Assurez-vous de la lisibilité des marquages sur le produit.

### Mise au rebut :

ATTENTION, un événement exceptionnel peut vous conduire à rebuter un produit après une seule utilisation (type et intensité d'utilisation, environnements d'utilisation : milieux agressifs, milieux marins, arêtes coupantes, températures extrêmes, produits chimiques...).

Un produit doit être rebuté quand :

- Il a subi une chute ou un effort important.

- Le résultat des vérifications du produit n'est pas satisfaisant. Vous avez un doute sur sa fiabilité.

- Vous ne connaissez pas son historique complet d'utilisation.

- Quand son usage est obsolète (évolution législative, normative, technique ou incompatibilité avec d'autres équipements...).

Détruisez ces produits pour éviter une future utilisation.

### Pictogrammes :

**A. Durée de vie illimitée - B. Températures tolérées - C. Précautions d'usage**

**- D. Nettoyage - E. Séchage - F. Stockage/transport - G. Entretien - H.**

**Modifications/réparations** (interdites hors des ateliers Petzl, sauf pièces de

rechange) - **I. Questions/contact**

### Garantie 3 ans

Contre tout défaut de matière ou fabrication. Sont exclus : usure normale, oxydation, modifications ou retouches, mauvais stockage, mauvais entretien, négligences, utilisations pour lesquelles ce produit n'est pas destiné.

## Panneaux d'alerte

1. Situation présentant un risque imminent de blessure grave ou mortelle. 2. Exposition à un risque potentiel d'incident ou de blessure. 3. Information importante sur le fonctionnement ou les performances de votre produit. 4. Incompatibilité matérielle.

## Traçabilité et marquage

a. Conforme aux exigences du règlement EPI. Organisme notifié pour l'examen UE de type - b. Numéro de l'organisme notifié pour le contrôle de production de cet EPI - c. Traçabilité : datamatrix - d. Diamètre compatible - e. Numéro individuel - f. Année de fabrication - g. Mois de fabrication - h. Numéro de lot - i. Identifiant individuel - j. Normes - k. Lire attentivement la notice technique - l. Identification du modèle - m. Adresse du fabricant - n. Charge de rupture (MBS) et valeur d'utilisation maximum (WLL) - o. Sens d'installation de la corde - p. Sens de rotation du réa sur roue libre

In dieser Gebrauchsanweisung wird erklärt, wie Sie Ihr Produkt richtig verwenden. Es werden nur einige der Verwendungen und Techniken dargestellt. Die Warnhinweise informieren Sie über mögliche Gefahren bezüglich der Verwendung Ihres Produkts. Es ist jedoch nicht möglich, alle erwägungswürdigen Fälle zu beschreiben. Bitte nehmen Sie Kenntnis von den Aktualisierungen und zusätzlichen Informationen auf Petzl.com.

Sie sind für die Beachtung der Warnhinweise und für die sachgemäße Verwendung Ihres Produkts verantwortlich. Jede fehlerhafte Verwendung des Produkts bedeutet eine zusätzliche Gefahrenquelle. Wenn Sie Zweifel haben oder etwas nicht richtig verstehen, wenden Sie sich bitte an Petzl.

## 1. Anwendungsbereich

### TWIN RELEASE

Persönliche Schutzausrüstung (PSA) zum Schutz gegen Absturz.

Lösbare doppelte Umlenkrolle mit Rücklaufsperr.

Das Produkt entspricht der PSA-Verordnung (EU) 2016/425. Die EU-Konformitätsklärung ist auf Petzl.com verfügbar.

### TWIN RELEASE SYSTEM

Flaschenzugsystem ANSI Z359.4.

Dieses Produkt darf nicht über seine Grenzen hinaus belastet werden. Es darf ausschließlich zu dem Zweck verwendet werden, für den es entwickelt wurde.

## Haftung

### WARNUNG

**Aktivitäten, bei denen diese Ausrüstung zum Einsatz kommt, sind naturgemäß gefährlich.**

**Für Ihre Handlungen, Entscheidungen und für Ihre Sicherheit sind Sie selbst verantwortlich.**

Vor dem Gebrauch dieser Ausrüstung müssen Sie:

- Die Gebrauchsanleitung vollständig lesen und verstehen.
- Fachgerecht zur richtigen Benutzung der Ausrüstung ausgebildet sein.
- Sich mit Ihrer Ausrüstung vertraut machen, die Möglichkeiten und Grenzen kennen lernen.
- Die mit dem Einsatz verbundenen Risiken verstehen und akzeptieren.

**Die Nichtberücksichtigung auch nur einer dieser Warnungen kann zu schweren Verletzungen oder sogar Tod führen.**

Dieses Produkt darf nur von kompetenten und besonnenen Personen verwendet werden oder von Personen, die unter der direkten Aufsicht und visuellen Kontrolle einer kompetenten und besonnenen Person stehen.

Sie sind für Ihre Handlungen, Entscheidungen und für Ihre Sicherheit verantwortlich und tragen die Konsequenzen. Wenn Sie nicht in der Lage sind, diese Verantwortung zu übernehmen, oder wenn Sie die Gebrauchshinweise nicht richtig verstanden haben, benutzen Sie diese Ausrüstung nicht.

## 2. Benennung der Teile

(1) Wirbel, (2) Hauptverbindungsöse, (3) Hebel, (4) Körper, (5) Mit Abschrägungen versehene Laufrolle (mit Freilauf), (6) Laufrolle, (7) Achse, (8) Bewegliches Seitenteil, (9) Externe bremsende Seilführung, (10) Entriegelungsknopf, (11) Abdeckung, (12) Niete, (13) Nietleiste, (14) Zusätzliche Verbindungsöse, (15) Klemmnocken, (16) Knopf zum Aktivieren der Blockierfunktion des Klemmnockens.  
Hauptmaterialien: Aluminium, Edelstahl, Polyamid.

## 3. Überprüfung, zu kontrollierende Punkte

### TWIN RELEASE

Ihre Sicherheit hängt vom Zustand Ihrer Ausrüstung ab.

Petzl empfiehlt, mindestens alle 12 Monate eine eingehende Überprüfung durch eine kompetente Person durchführen zu lassen. Achtung: Abhängig von der Gebrauchsintensität muss Ihre PSA gegebenenfalls häufiger überprüft werden.

Bitte beachten Sie die auf Petzl.com beschriebenen Vorgehensweisen. Tragen Sie die Ergebnisse in den Prüfbericht Ihrer PSA ein: Typ, Modell, Kontaktinformation des Herstellers, Seriennummer oder individuelle Nummer, Daten: Herstellung, Kauf, erste Anwendung, nächste regelmäßige Überprüfung, Probleme, Bemerkungen, Name und Unterschrift des Prüfers.

### Vor jedem Einsatz

Überprüfen Sie das Produkt auf Risse, Deformierungen, Kratzer, Abnutzungs- und Korrosionserscheinungen usw.

Überprüfen Sie den Zustand des Verriegelungssystems der beweglichen Seitenteile und vergewissern Sie sich, dass sie einwandfrei funktionieren.

Überprüfen Sie den Zustand der Laufrollen und vergewissern Sie sich, dass diese einwandfrei funktionieren. Vergewissern Sie sich, dass der Freilauf einwandfrei funktioniert (d. h., dass sich die Laufrolle in der einen Richtung dreht und in der anderen blockiert).

Überprüfen Sie den Zustand des Hebels und vergewissern Sie sich, dass dieser einwandfrei funktioniert (Mitnahme des Klemmmechanismus, Rückholfeder).

Überprüfen Sie die Rotation des Klemmnockens und ob die Rückholfeder sowie der Knopf zum Aktivieren der Blockierfunktion einwandfrei funktionieren.

### Während des Gebrauchs

Es ist unerlässlich, den Zustand des Produkts und seiner Verbindungen mit anderen Ausrüstungsgegenständen im System regelmäßig zu überprüfen. Stellen Sie stets sicher, dass die einzelnen Ausrüstungsgegenstände im System richtig zueinander positioniert sind.

### TWIN RELEASE SYSTEM

Bitte lesen Sie die Gebrauchsanleitungen aller Elemente Ihres Systems (TWIN RELEASE, Seil, doppelte Umlenkrolle, Verbindungselemente usw.).

## 4. Kompatibilität

### TWIN RELEASE

Überprüfen Sie die Kompatibilität dieses Produkts mit den anderen Elementen Ihres Systems (Kompatibilität = funktionelles Zusammenspiel).

Die mit Ihrer Umlenkrolle verwendeten Ausrüstungsgegenstände müssen mit den in Ihrem Land geltenden Normen übereinstimmen (z. B. Seile EN 1891). Die Verbindungsöse ist für Karabiner, Bandschlingen und Seile geeignet.

Achtung: Die längere Verwendung mit einem Verbindungselement kann zu Abnutzungserscheinungen und scharfen Kanten führen, was eine Gefahr bedeutet, wenn die Verbindungsöse anschließend mit einem Seil oder einer Bandschlinge verwendet wird.

### TWIN RELEASE SYSTEM

Verwenden Sie ein kompatibles Seil und eine doppelte Umlenkrolle (z. B. SPIN L2).

## 5. Bedienung und Funktionsprüfung

In einer Richtung lässt die TWIN RELEASE das Seil durchlaufen und in der anderen Richtung blockiert sie das Seil.

Das Seil wird zwischen dem Klemmnocken und der mit Abschrägungen versehenen Laufrolle blockiert. Das Seil kann in der anderen Richtung durch das Gerät laufen, auch wenn sich der Klemmnocken in der Blockierposition befindet.

### TWIN RELEASE SYSTEM

In Kombination mit einer doppelten Umlenkrolle und einem kompatiblen Seil dient die TWIN RELEASE zum Einrichten eines lösbaren 4:1-Flaschenzugsystems.

Die Blockierung kann durch Betätigen des Hebels gelöst werden. Beim Ablassen wird die Bremswirkung durch die Reibung des Seils an den Abschrägungen der Laufrolle und das Aufrollen des Seils in der externen bremsenden Seilführung erreicht.

Achtung: Jegliches Ziehen am Hebel hebt unverzüglich die Bremswirkung auf. Halten Sie das Bremsseil mit der Hand immer fest umschlossen, wenn Sie den Hebel betätigen.

## 6. Installation TWIN RELEASE / TWIN RELEASE SYSTEM

### TWIN RELEASE

Achten Sie darauf, dass keine äußeren Elemente an den Entriegelungsknopfen reiben.

Achtung: Wenn die rote Anzeige eines Entriegelungsknopfes sichtbar ist, ist das Seitenteil der Umlenkrolle nicht verriegelt: Es besteht das Risiko, dass sich die Rolle unbeabsichtigt öffnet.

Die Umlenkrolle muss sich ungehindert bewegen können, damit sie sich am belasteten Seil ausrichten kann.

Stellen Sie nach jeder Installation sicher, dass die Seitenteile geschlossen und verriegelt sind. Überprüfen Sie anschließend die Blockierrichtung des Seils.

### TWIN RELEASE SYSTEM

Einrichten eines 4:1-Flaschenzugsystems mit einem kompatiblen Seil und einer kompatiblen doppelten Umlenkrolle.

Achten Sie darauf, dass das Seil in der richtigen Richtung unter dem Klemmnocken durchzuführen: Beachten Sie dabei die in den Piktogrammen auf dem Gerät angegebene Richtung.

## 7. Leistungsmerkmale

### TWIN RELEASE

Effizienz (für eine Laufrolle):  $F = 1,08 \text{ M}$ .

Wirkungsgrad (für eine Laufrolle): 92 %.

Der Wirkungsgrad wird an einem Seil mit einem mit dem Gerät kompatiblen Minstdurchmesser gemessen.

### TWIN RELEASE SYSTEM

Maximale Gebrauchslast: 280 kg.

## 8. Heben

### TWIN RELEASE SYSTEM

Der Hebel muss nicht betätigt werden.

Das Ziehen so nah wie möglich an der Achse der Last verbessert die Effizienz.

Achten Sie darauf, dass das Gerät nicht an der Struktur oder der Ausrüstung reibt, da dies die Rückstellung des Hebels verhindern kann.

Wenn der Hebel nicht korrekt eingeklappt ist, besteht das Risiko, dass er hängen bleibt und die Bremswirkung aufgehoben wird.

## 9. Ablassen

### TWIN RELEASE SYSTEM

Halten Sie das freie Seilende immer fest, wenn Sie den Hebel betätigen und das Seil in die externe bremsende Seilführung einlegen.

Der Hebel hebt die Bremswirkung auf. Er dient nicht dazu, die Bremsstufe beim Ablassen anzupassen. Beim Ablassen wird die Bremswirkung durch die Reibung des Seils an den Abschrägungen der Laufrolle und das Aufrollen des Seils in der externen bremsenden Seilführung erreicht.

Achtung: Jegliches Ziehen am Hebel hebt unverzüglich die Bremswirkung auf. Normale Bremsreibung: Das Seil wird in die externe bremsende Seilführung eingeleitet.

Minimale Bremsreibung: Wenn die Bremsreibung während des Abseilvorgangs zu stark ist (schlecht gleitendes aufgequollenes oder verschmutztes Seil, geringe Belastung des Systems usw.), kann das Seil aus der externen bremsenden Seilführung herausgenommen werden.

## Verwendung aus der Distanz

Halten Sie Reepschnur und Bremsseil immer in derselben Hand. Stellen Sie sicher, dass ein versehentliches Ziehen an der Reepschnur durch ein äußeres Element ausgeschlossen ist.

Achtung: Benutzen Sie zum Betätigen des Hebels eine leichte Reepschnur. In gewissen Situationen könnte eine zu schwere Reepschnur die automatische Rückstellung des Hebels behindern.

## 10. Deaktivieren der Rücklaufsperr

TWIN RELEASE: Um die Rücklaufsperr zu deaktivieren, schieben Sie den Klemmnocken nach oben und drücken Sie auf den Entriegelungsknopf. Lassen Sie den Knopf los, um den Klemmnocken in geöffneter Position einzurasten.

Um die Rücklaufsperr wieder zu aktivieren, drücken Sie erneut auf den Knopf, um den Klemmnocken freizugeben.

TWIN RELEASE SYSTEM: Achten Sie darauf, ein anderes Sicherungssystem zur Verfügung zu haben, wenn Sie die Rücklaufsperr deaktivieren.

## 11. Zusätzliche Informationen

- Der Benutzer muss für eventuelle Schwierigkeiten, die während der Anwendung dieses Produkts auftreten können, Rettungsmöglichkeiten planen.

- Achten Sie darauf, dass der Anschlagpunkt richtig platziert ist, d. h. oberhalb des Anwenders, um das Risiko und die Höhe eines Sturzes zu reduzieren.

- Werden mehrere Ausrüstungsgegenstände zusammen verwendet, kann es zu gefährlichen Situationen kommen, wenn die Sicherheitsfunktion eines Gegenstands durch einen anderen Ausrüstungsgegenstand behindert wird.

- ACHTUNG - GEFAHR: Achten Sie darauf, dass die Produkte nicht an rauen Materialien, scharfen Kanten oder spitzen Gegenständen reiben.

- Vorsicht bei der Benutzung dieser Ausrüstung in der Nähe von laufenden Maschinen oder bei Stromschlaggefahr.

- Anwender müssen für Aktivitäten in der Höhe gesundheitlich in guter Verfassung sein. WARNUNG: Das regungslose Hängen in einem Gurt kann zu schweren Verletzungen oder sogar Tod führen (Hängetrauma).

- Die Gebrauchsanleitungen für jeden Ausrüstungsgegenstand, der zusammen mit diesem Produkt verwendet wird, müssen unbedingt befolgt werden.

- Die Gebrauchsanleitungen müssen allen Anwendern dieser Ausrüstung in Landessprache zur Verfügung gestellt werden.

- Vergewissern Sie sich, dass die Markierungen auf dem Produkt lesbar sind.

**Aussondern von Ausrüstung:**

ACHTUNG: Außergewöhnliche Umstände können die Aussonderung eines Produkts nach einer einmaligen Anwendung erforderlich machen (Art und Intensität der Benutzung, Anwendungsbereich: aggressive Umgebungen, Meeresklima, scharfe Kanten, extreme Temperaturen, Chemikalien usw.).

In folgenden Fällen muss ein Produkt aussondert werden:

- Es wurde einem schweren Sturz oder einer schweren Belastung ausgesetzt.

- Das Produkt fällt bei der PSA-Überprüfung durch. Sie bezweifeln seine Zuverlässigkeit.

- Die vollständige Gebrauchsgeschichte ist nicht bekannt.

- Das Produkt ist veraltet (Änderung der gesetzlichen Bestimmungen, der Normen oder der technischen Vorschriften, Inkompatibilität mit anderen Ausrüstungsgegenständen usw.).

Zerstören und entsorgen Sie diese Produkte, um ihren weiteren Gebrauch zu verhindern.

### Zeichenerklärungen:

**A. Unbegrenzte Lebensdauer - B. Temperaturbeständigkeit - C.**

**Vorsichtsmaßnahmen - D. Reinigung - E. Trocknung - F. Lagerung/Transport - G. Pflege - H. Änderungen/Reparaturen** (außerhalb der Petzl-Betriebsstätten nicht zulässig, ausgenommen Ersatzteile) **- I. Fragen/Kontakt**

### 3 Jahre Garantie

Auf Material- und Fabrikationsfehler. Von der Garantie ausgeschlossen sind: normale Abnutzung, Oxidation, Modifikationen oder Nachbesserungen, unsachgemäße Lagerung, unsachgemäße Wartung, Nachlässigkeiten und Anwendungen, für die das Produkt nicht bestimmt ist.

### Warnhinweise

1. Unmittelbare Verletzungs- oder Lebensgefahr. 2. Potenzielles Unfall- oder Verletzungsrisiko. 3. Wichtige Information über die Funktionsweise oder die Leistungsangaben Ihres Produkts. 4. Inkompatibilität zwischen Ausrüstungsgegenständen.

### Rückverfolgbarkeit und Markierung

a. Entspricht den Anforderungen der PSA-Verordnung. Benannte Stelle für die EU-Baumusterprüfung - b. Nummer der notifizierten Stelle für die Produktionskontrolle dieser PSA - c. Rückverfolgbarkeit: Data Matrix - d. Kompatibler Durchmesser - e. Individuelle Nummer - f. Herstellungsjahr - g. Herstellungsmonat - h. Nummer der Fertigungsreihe - i. Individuelle Produktnummer - j. Normen - k. Lesen Sie die Gebrauchsanleitung aufmerksam durch - l. Modell-Kennzeichnung - m. Adresse des Herstellers - n. Bruchlast (MBS) und maximale Gebrauchslast (WLL) - o.

Einlagerung des Seils - p. Laufrichtung der Laufrolle

Questa nota informativa spiega come utilizzare correttamente il dispositivo. Solo alcune tecniche e utilizzi sono presentati.

I segnali di attenzione vi informano di alcuni potenziali pericoli legati all'utilizzo del dispositivo, ma è impossibile descriverli tutti. Prendete visione degli aggiornamenti e delle informazioni supplementari sul sito Petzl.com.

Voi siete responsabili della considerazione di ogni avviso e dell'utilizzo corretto del dispositivo. L'uso improprio di questo dispositivo causa rischi aggiuntivi. Contattare Petzl in caso di dubbi o difficoltà di comprensione.

## 1. Campo di applicazione

### TWIN RELEASE

Dispositivo di protezione individuale (DPI) contro le cadute dall'alto. Carrucola bloccante doppia sbloccabile.

Questo prodotto è conforme al regolamento (UE) 2016/425 relativo ai dispositivi di protezione individuale. La dichiarazione di conformità UE è disponibile sul sito Petzl.com.

### TWIN RELEASE SYSTEM

Sistema di recupero ANSI Z359.4.

Questo prodotto non deve essere sollecitato oltre i suoi limiti o in qualsiasi altra situazione differente da quella per cui è destinato.

## Responsabilità

### ATTENZIONE

**Le attività che comportano l'utilizzo di questo dispositivo sono per natura pericolose.**

**Voi siete responsabili delle vostre azioni, delle vostre decisioni e della vostra sicurezza.**

Prima di utilizzare questo dispositivo, occorre:

- Leggere e comprendere tutte le istruzioni d'uso.
- Ricevere una formazione adeguata sul suo utilizzo.
- Acquisire familiarità con il dispositivo, imparare a conoscerne le prestazioni e i limiti.
- Comprendere e accettare i rischi indotti.

**Il mancato rispetto di una sola di queste avvertenze può essere la causa di ferite gravi o mortali.**

Questo prodotto deve essere utilizzato esclusivamente da persone competenti e addestrate o sottoposte al controllo visivo diretto di una persona competente e addestrata.

Voi siete responsabili delle vostre azioni, delle vostre decisioni e della vostra sicurezza e ve ne assumete le conseguenze. Se non siete in grado di assumervi questa responsabilità, o se non avete compreso le istruzioni d'uso, non utilizzare questo dispositivo.

## 2. Nomenclatura

(1) Girello, (2) Foro di collegamento principale, (3) Maniglia, (4) Corpo, (5) Puleggia sfaccettata (su ruota libera), (6) Puleggia, (7) Asse, (8) Flangia mobile, (9) Freno esterno, (10) Pulsante di sbloccaggio, (11) Copertura, (12) Rivetto, (13) Gola del rivetto, (14) Foro di collegamento supplementare, (15) Camma, (16) Pulsante di bloccaggio della camma.

Materiali principali: alluminio, acciaio inossidabile, poliammide.

## 3. Controllo, punti da verificare

### TWIN RELEASE

La vostra sicurezza è legata all'integrità della vostra attrezzatura.

Petzl raccomanda un controllo approfondito come minimo ogni 12 mesi da parte di una persona competente. Attenzione, l'intensità di utilizzo può comportare un controllo più frequente del DPI. Rispettate le procedure descritte sul sito Petzl.com. Registrate i risultati nella scheda di vita del vostro DPI: tipo, modello, dati del fabbricante, numero di serie o numero individuale; date: fabbricazione, acquisto, primo utilizzo, successive verifiche periodiche; difetti, osservazioni; nome e firma del controllore.

### Prima di ogni utilizzo

Verificare sul prodotto l'assenza di fessurazioni, deformazioni, segni, usura, corrosione...

Verificare lo stato dei sistemi di bloccaggio delle flange mobili e il loro corretto funzionamento.

Verificare lo stato delle pulegge e il loro corretto funzionamento. Verificare il corretto funzionamento della ruota libera (rotazione della puleggia in un senso, mentre nell'altro senso bloccaggio).

Verificare lo stato della maniglia e il suo corretto funzionamento (prova della camma, molla di richiamo). Controllare la mobilità della camma, il funzionamento della sua molla di richiamo e del suo pulsante di bloccaggio.

### Durante l'utilizzo

È importante controllare regolarmente lo stato del prodotto e dei suoi collegamenti con gli altri dispositivi del sistema. Assicurarsi del corretto posizionamento dei dispositivi gli uni rispetto agli altri.

### TWIN RELEASE SYSTEM

Fare riferimento alle istruzioni tecniche di tutti gli elementi del vostro sistema (TWIN RELEASE, corda, carrucola doppia, connettori...).

## 4. Compatibilità

### TWIN RELEASE

Verificare la compatibilità di questo prodotto con gli altri elementi del sistema nella vostra applicazione (compatibilità = buona interazione funzionale).

Gli elementi utilizzati con la carrucola devono essere conformi alle norme in vigore nel vostro paese (per esempio corde EN 1891).

Il foro di collegamento è compatibile con moschettoni, fettucce o corde.

Attenzione, l'utilizzo prolungato con un connettore può creare un'usura e bordi taglienti pericolosi, se il foro di collegamento viene utilizzato poi con una corda o una fettuccia.

### TWIN RELEASE SYSTEM

Utilizzare una corda compatibile e una carrucola doppia (per esempio SPIN L2).

## 5. Principio e test di funzionamento

TWIN RELEASE consente alla corda di scorrere in un senso, mentre nell'altro senso blocca.

La corda viene bloccata, serrata tra la camma e la puleggia sfaccettata. La corda può scorrere nell'altro senso, quando la camma è in posizione di bloccaggio.

### TWIN RELEASE SYSTEM

Abbinata ad una carrucola doppia e una corda compatibile, TWIN RELEASE

consente il montaggio di un sistema di recupero 4:1 sbloccabile.

Il bloccaggio può essere disattivato azionando la maniglia. L'azione frenante in discesa è ottenuta grazie all'attrito sulla puleggia sfaccettata e l'avvolgimento della corda intorno al freno esterno.

Attenzione, qualsiasi trazione sulla maniglia provoca lo sbloccaggio immediato della corda: tenere sempre la corda lato frenante quando si aziona la maniglia.

## 6. Installazione di TWIN RELEASE / TWIN RELEASE SYSTEM

### TWIN RELEASE

Attenzione agli sfregamenti di elementi esterni sui pulsanti di sbloccaggio.

Attenzione, se compare l'indicatore rosso del pulsante di sbloccaggio, la flangia della carrucola non è bloccata: rischio di apertura involontaria.

La carrucola deve avere libertà di movimento per potersi allineare naturalmente con la corda sotto carico.

Dopo ogni installazione, verificare che le flange siano chiuse e bloccate

correttamente, quindi verificare il senso di bloccaggio della corda.

### TWIN RELEASE SYSTEM

Montaggio di un sistema 4:1 con una corda e una carrucola doppia compatibili.

Attenzione al senso di passaggio della corda sotto la camma; rispettare il senso indicato dai pittogrammi presenti sul dispositivo.

## 7. Prestazioni

### TWIN RELEASE

Efficacia (per una puleggia): F = 1,08 M.

Rendimento (per una puleggia): 92 %.

Il rendimento è misurato su una corda con diametro minimo compatibile con il dispositivo.

### TWIN RELEASE SYSTEM

Carico massimo di utilizzo: 280 kg.

## 8. Recupero

### TWIN RELEASE SYSTEM

Non è necessario utilizzare la maniglia.

Tirare più vicino all'asse del carico garantisce una maggiore efficacia.

Attenzione agli sfregamenti, contro la struttura o l'attrezzatura, che potrebbero impedire il ritorno della maniglia.

Se la maniglia non è abbassata correttamente, è esposta a un aggancio accidentale che può provocare uno sgancio.

## 9. Calata

### TWIN RELEASE SYSTEM

Tenere sempre il capo libero della corda quando si aziona la maniglia e si passa la corda intorno al freno esterno.

La maniglia provoca lo sbloccaggio della corda, non consente di modulare il livello di frenaggio della calata. L'azione frenante in discesa è ottenuta grazie all'attrito sulla puleggia sfaccettata e l'avvolgimento della corda intorno al freno esterno.

Attenzione, qualsiasi trazione sulla maniglia provoca lo sbloccaggio immediato della corda.

Azione frenante normale: la corda di frenaggio è avvolta intorno al freno esterno.

Azione frenante minima: durante la calata, se l'azione frenante è eccessiva (corda rigonfia o sporca che scorre male, carico leggero che pesa poco sul sistema...), la corda può essere rimossa dal freno esterno.

### Utilizzo a distanza

Tenere sempre il cordino nella stessa mano della corda. Verificare che nessun elemento esterno possa tirare accidentalmente il cordino.

Attenzione, utilizzare esclusivamente un cordino leggero per azionare la maniglia. In alcune situazioni, un cordino troppo pesante potrebbe ostacolare il ritorno automatico della maniglia.

## 10. Disattivare la camma

TWIN RELEASE: per disattivare la funzione bloccante, sollevare la camma e premere il pulsante di bloccaggio. Rilasciare il pulsante per tenere la camma in posizione rialzata.

Per riattivare la funzione bloccante, premere il pulsante per liberare la camma.

TWIN RELEASE SYSTEM: assicurarsi di avere a disposizione un altro sistema di assicurazione se si disattiva la funzione bloccante.

## 11. Informazioni supplementari

- Prevedere i mezzi di soccorso necessari per intervenire rapidamente in caso di difficoltà.

- Assicurarsi che il punto di ancoraggio sia posizionato correttamente, al di sopra dell'utilizzatore, per ridurre il rischio e l'altezza di caduta.

- Un pericolo può sopraggiungere al momento dell'utilizzo di più dispositivi in cui la funzione di sicurezza di uno dei dispositivi può essere compromessa dalla funzione di sicurezza di un altro dispositivo.

- ATTENZIONE PERICOLO, verificare che i prodotti non sfregino contro materiali abrasivi, spigoli o parti taglienti.

- Attenzione durante l'utilizzo di questo dispositivo vicino a macchine in movimento o in caso di rischio elettrico.

- Gli utilizzatori devono avere l'idoneità sanitaria per le attività in quota.

ATTENZIONE, la sospensione inerte nell'imbracatura può generare gravi disturbi fisiologici o la morte.

- Devono essere rispettate le istruzioni d'uso indicate nelle note informative di ogni dispositivo associato a questo prodotto.

- Le istruzioni d'uso di questo dispositivo devono essere fornite all'utilizzatore e redatte nella lingua del paese in cui il prodotto viene utilizzato.

- Assicurarsi che le marcature sul prodotto siano leggibili.

### Eliminazione:

ATTENZIONE, un evento eccezionale può comportare l'eliminazione del prodotto dopo un solo utilizzo (tipo ed intensità di utilizzo, ambiente di utilizzo: ambienti aggressivi, ambienti marini, parti taglienti, temperature estreme, prodotti chimici...).

Il prodotto deve essere eliminato quando:

- Ha subito una caduta o uno sforzo notevole.

- Il risultato dei controlli del prodotto non è soddisfacente. Si ha un dubbio sulla sua affidabilità.

- Non si conosce l'intera storia del suo utilizzo.

- Quando il suo utilizzo è obsoleto (evoluzione delle leggi, delle normative, delle tecniche o incompatibilità con altri dispositivi...).

- Distruggere i prodotti scartati per evitarne un futuro utilizzo.

### Pittogrammi:

**A. Durata illimitata - B. Temperature tollerate - C. Precauzioni d'uso - D.**

**Pulizia - E. Asciugatura - F. Stoccaggio/trasporto - G. Manutenzione - H.**

**Modifiche/riparazioni (proibite al di fuori degli stabilimenti Petzl salvo pezzi di ricambio) - I. Domande/contatto**

### Garanzia 3 anni

Contro ogni difetto di materiale o di fabbricazione. Sono esclusi: usura normale, ossidazione, modifiche o ritocchi, cattiva conservazione, manutenzione impropria, negligenze, utilizzi ai quali questo prodotto non è destinato.

### Segnali di attenzione

1. Situazione che presenta un rischio imminente di lesione grave o mortale. 2. Esposizione a un rischio potenziale d'incidente o lesione. 3. Informazione importante sul funzionamento o le performance del vostro prodotto. 4. Incompatibilità materiale.

### Tracciabilità e marcatura

a. Conforme ai requisiti del regolamento DPI. Ente riconosciuto che interviene per l'esame UE di tipo - b. Numero dell'organismo notificato per il controllo della produzione di questo DPI - c. Tracciabilità: datamatrix - d. Diametro compatibile - e. Numero individuale - f. Anno di fabbricazione - g. Mese di fabbricazione - h. Numero lotto - i. Identificativo individuale - j. Norme - k. Leggere attentamente l'istruzione tecnica - l. Identificazione del modello - m. Indirizzo del fabbricante - n. Carico di rottura (MBS) e valore di massimo utilizzo (WLL) - o. Senso d'installazione della corda - p. Senso di rotazione della puleggia su ruota libera



Este folleto explica cómo utilizar correctamente su equipo. Sólo se presentan algunas utilidades y técnicas.

Las señales de advertencia le informan de algunos peligros potenciales relacionados con la utilización de su equipo, pero es imposible describirlos todos. Infórmese de las actualizaciones y de la información complementaria en Petzl.com. Usted es responsable de tener en cuenta cada una de las advertencias y de utilizar correctamente su equipo. Cualquier mala utilización de este equipo originará peligros adicionales. Contacte con Petzl si tiene dudas o dificultades de comprensión.

## 1. Campo de aplicación

### TWIN RELEASE

Equipo de protección individual (EPI) contra las caídas de altura.

Polea bloqueadora doble desembragable.

Este producto es conforme al Reglamento (UE) 2016/425 relativo a los equipos de protección individual. La declaración de conformidad UE está disponible en Petzl.com.

### TWIN RELEASE SYSTEM

Sistema de izado ANSI Z359.4.

Este producto no debe ser solicitado más allá de sus límites o en cualquier otra situación para la que no esté previsto.

## Responsabilidad

### ATENCIÓN

**Las actividades que implican la utilización de este equipo son por naturaleza peligrosas.**

**Usted es responsable de sus actos, de sus decisiones y de su seguridad.**

Antes de utilizar este equipo, debe:

- Leer y comprender todas las instrucciones de utilización.
- Formarse específicamente en el uso de este equipo.
- Familiarizarse con su equipo y aprender a conocer sus prestaciones y sus limitaciones.
- Comprender y aceptar los riesgos derivados.

**El no respeto de una sola de estas advertencias puede ser la causa de lesiones graves o mortales.**

Este producto sólo debe ser utilizado por personas competentes y responsables, o que estén bajo el control visual directo de una persona competente y responsable. Usted es responsable de sus actos, de sus decisiones y de su seguridad y asume las consecuencias de los mismos. Si usted no está dispuesto a asumir esta responsabilidad o si no ha comprendido bien las instrucciones de utilización, no utilice este equipo.

## 2. Nomenclatura

(1) Eslabón giratorio, (2) Orificio de conexión principal, (3) Empuñadura, (4) Cuerpo, (5) Roldana de facetas (con rueda libre), (6) Roldana, (7) Eje, (8) Placa lateral móvil, (9) Freno externo, (10) Botón de desbloqueo, (11) Tapa, (12) Remache, (13) Garganta del remache, (14) Orificio de conexión complementario, (15) Leva, (16) Botón de bloqueo de la leva.

Materiales principales: aluminio, acero inoxidable y poliamida.

## 3. Control, puntos a verificar

### TWIN RELEASE

Su seguridad está vinculada a la integridad de su equipo.

Petzl aconseja una revisión en profundidad por parte de una persona competente al menos cada 12 meses. Atención: la intensidad de su utilización le puede llevar a revisar su EPI con más frecuencia. Respete los modos operativos descritos en la página web Petzl.com. Registre los resultados en la ficha de revisión del EPI: tipo, modelo, nombre y dirección del fabricante, número de serie o número individual, fechas: fabricación, compra, primera utilización, próximos controles periódicos, defectos, observaciones, nombre y firma del inspector.

### Antes de cualquier utilización

Compruebe que el producto no tenga fisuras, deformaciones, marcas, desgastes, corrosión...

Compruebe el estado del sistema de bloqueo de las placas laterales móviles y su correcto funcionamiento.

Compruebe el estado de las roldanas y su correcto funcionamiento. Compruebe el correcto funcionamiento de la rueda libre (rotación de la roldana en un sentido, bloqueo en el sentido contrario).

Compruebe el estado de la empuñadura y su correcto funcionamiento (accionamiento de la leva y muelle de retorno). Compruebe la movilidad de la leva, el funcionamiento de su muelle de retorno y de su botón de bloqueo.

### Durante la utilización

Es importante controlar regularmente el estado del producto y de sus conexiones con los demás equipos del sistema. Asegúrese del correcto posicionamiento de los equipos entre sí.

### TWIN RELEASE SYSTEM

Remítase a las fichas técnicas de todos los elementos de su sistema (TWIN RELEASE, cuerda, polea doble, conectores...).

## 4. Compatibilidad

### TWIN RELEASE

Compruebe la compatibilidad de este producto con los demás elementos del sistema en su aplicación (compatibilidad = interacción funcional correcta).

Los elementos utilizados con la polea deben ser conformes con las normas en vigor en su país (por ejemplo, cuerdas EN 1891).

El orificio de conexión es compatible con mosquetones, cintas o cuerdas.

La utilización prolongada con un conector puede crear un desgaste y bordes cortantes peligrosos en el orificio de conexión; ATENCIÓN si este es utilizado después con una cuerda o una cinta.

### TWIN RELEASE SYSTEM

Utilice una cuerda compatible y una polea doble (por ejemplo SPIN L2).

## 5. Principio y prueba de funcionamiento

La TWIN RELEASE permite que la cuerda circule en un sentido y se bloquee en sentido contrario.

La cuerda es bloqueada por pinzamiento entre la leva y la roldana de facetas. La cuerda puede circular en el otro sentido, incluso cuando la leva está en posición de bloqueo.

### TWIN RELEASE SYSTEM

Combinada con una polea doble y una cuerda compatible, la TWIN RELEASE permite la instalación de un sistema de izado 4:1 desembragable.

El bloqueo puede ser desembragado accionando la empuñadura. El frenado en descenso se obtiene por el rozamiento sobre la roldana de facetas y el enrollado de la cuerda alrededor del freno externo.

Atención, cualquier tracción sobre la empuñadura provoca un desbloqueo inmediato de la cuerda: sujete siempre la cuerda lado frenado cuando manipule la empuñadura.

## 6. Instalación de la TWIN RELEASE / TWIN RELEASE SYSTEM

### TWIN RELEASE

Atención a los rozamientos de cualquier elemento exterior sobre los botones de desbloqueo.

Atención, si el indicador rojo de un botón de desbloqueo es visible, la placa lateral de la polea no está bloqueada: riesgo de apertura intempestiva.

La polea debe tener libertad de movimiento para poder alinearse naturalmente con la cuerda cargada.

Después de cada instalación, compruebe que las placas laterales están bien cerradas y bloqueadas, y después compruebe el sentido de bloqueo de la cuerda.

### TWIN RELEASE SYSTEM

Instalación de un sistema 4:1 con una cuerda y una polea doble compatibles.

Atención al sentido del paso de la cuerda debajo de la leva; respete el sentido indicado por los pictogramas marcados en el aparato.

## 7. Prestaciones

### TWIN RELEASE

Eficacia (para una roldana): F = 1,08 M.

Rendimiento (para una roldana): 92 %.

El rendimiento se mide con una cuerda del diámetro mínimo compatible con el aparato.

### TWIN RELEASE SYSTEM

Carga de utilización máxima: 280 kg.

## 8. Ascenso

### TWIN RELEASE SYSTEM

No es necesario manipular la empuñadura.

Tirar lo más cerca posible del eje de la carga ofrece una mejor eficacia.

Atención a los rozamientos, contra la estructura o el equipo, que podrían impedir el retorno de la empuñadura.

Si la empuñadura no está correctamente cerrada, está expuesta a un enganche accidental que puede provocar un desbloqueo.

## 9. Descenso

### TWIN RELEASE SYSTEM

Sujete siempre el cabo libre de la cuerda cuando accione la empuñadura y pase la cuerda alrededor del freno externo.

La empuñadura provoca el desbloqueo de la cuerda; no permite modular el nivel de frenado del descenso. El frenado en descenso se obtiene por el rozamiento sobre la roldana de facetas y el enrollado de la cuerda alrededor del freno externo.

Atención: cualquier tracción en la empuñadura provoca un desbloqueo inmediato de la cuerda.

Frenado normal: la cuerda de frenado está enrollada alrededor del freno externo.

Frenado mínimo: durante el descenso, si el frenado es demasiado importante (cuerda hinchada o sucia que circula mal, carga ligera que pesa poco en el sistema...), la cuerda puede ser retirada del freno externo.

### Utilización a distancia

Sujete siempre el cordino con la misma mano que la cuerda. Compruebe que ningún elemento exterior pueda tirar accidentalmente del cordino.

Atención: utilice únicamente un cordino ligero para accionar la empuñadura. En algunas situaciones, un cordino demasiado pesado podría dificultar el retorno automático de la empuñadura.

## 10. Desactivar la leva

TWIN RELEASE: para desactivar la función bloqueadora, levante la leva y apriete el botón de bloqueo. Suelte el botón para mantener la leva en posición levantada.

Para reactivar la función bloqueadora, apriete el botón para liberar la leva.

TWIN RELEASE SYSTEM: asegúrese de disponer de otro sistema de seguridad si desactiva la función bloqueadora.

## 11. Información complementaria

- Prevea los medios de rescate necesarios para intervenir rápidamente en caso de dificultades.

- Asegúrese de que el punto de anclaje esté colocado correctamente por encima del usuario, para así limitar el riesgo y la altura de la caída.

- Un peligro puede sobrevenir cuando se utilizan varios equipos en los que la función de seguridad de uno de los equipos puede verse afectada por la función de seguridad de otro equipo.

- ATENCIÓN PELIGRO: procure que sus productos no rocen con materiales abrasivos, aristas cortantes o piezas cortantes.

- Atención al utilizar este equipo cerca de máquinas en movimiento o de peligros eléctricos.

- Los usuarios deben ser aptos desde el punto de vista médico para las actividades en altura. ATENCIÓN: estar suspendido e inerte en un arnés puede provocar problemas fisiológicos graves o la muerte.

- Deben ser respetadas las instrucciones de utilización definidas en las fichas técnicas de cada equipo asociado a este producto.

- Las instrucciones de utilización deben entregarse al usuario de este equipo en el idioma del país de utilización.

- Asegúrese de la legibilidad de los marcados en el producto.

### Dar de baja:

ATENCIÓN: un suceso excepcional puede llevarle a dar de baja un producto después de una sola utilización (tipo e intensidad de utilización, entorno de utilización: ambientes agresivos, ambientes marinos, aristas cortantes, temperaturas extremas, productos químicos...).

Un producto debe darse de baja cuando:

- Ha sufrido una caída o un esfuerzo importante.
- El resultado de las revisiones del producto no es satisfactorio. Duda de su fiabilidad.

- No conoce el historial completo de utilización.

- Cuando su utilización es obsoleta (evolución legislativa, normativa, técnica o incompatibilidad con otros equipos...).

Destruya estos productos para evitar una utilización futura.

### Pictogramas:

**A. Vida útil ilimitada - B. Temperaturas toleradas - C. Precauciones de utilización - D. Limpieza - E. Secado - F. Almacenamiento/transporte - G. Mantenimiento - H. Modificaciones/repificaciones** (prohibidas fuera de los talleres de Petzl, excepto las piezas de recambio) **- I. Preguntas/contacto**

### Garantía 3 años

Contra cualquier defecto del material o de fabricación. Se excluye: el desgaste normal, la oxidación, las modificaciones o retoques, el almacenamiento incorrecto, el mantenimiento incorrecto, las negligencias y las utilidades para las que este producto no está destinado.

### Señales de advertencia

1. Situación que presenta un riesgo inminente de lesión grave o mortal. 2. Exposición a un riesgo potencial de incidente o de lesión. 3. Información importante sobre el funcionamiento o las prestaciones de su producto. 4. Incompatibilidad material.

### Trazabilidad y marcado

a. Conforme a los requisitos del Reglamento EPI. Organismo notificado para el examen UE de tipo - b. Número del organismo notificado para el control de la producción de este EPI - c. Trazabilidad: datamatrix - d. Diámetro compatible - e. Número individual - f. Año de fabricación - g. Mes de fabricación - h. Número de lote - i. Identificador individual - j. Normas - k. Lea atentamente la ficha técnica - l. Identificación del modelo - m. Dirección del fabricante - n. Carga de rotura (MBS) y valor de utilización máximo (WLL) - o. Sentido de instalación de la cuerda - p. Sentido de rotación de la roldana con rueda libre

Esta notícia técnica explica como utilizar correctamente o seu equipamento. Somente algumas das utilizações e técnicas são apresentadas. Os avisos de alerta informam de alguns perigos potenciais ligados à utilização do equipamento, porém é impossível descrevê-los todos. Tome conhecimento das últimas actualizações e informações complementares em Petzl.com. É responsável por tornar conhecimento de cada alerta e pela utilização correcta do seu equipamento. Qualquer má utilização deste equipamento pode originar perigos adicionais. Contacte a Petzl se tiver dúvidas ou dificuldades de compreensão.

## 1. Campo de aplicação

### TWIN RELEASE

Equipamento de protecção individual (EPI) contra quedas em altura. Roldana-bloqueadora dupla desengatável.

Este produto está conforme o regulamento (UE) 2016/425 relativamente aos equipamentos de protecção individual. A declaração de conformidade UE está disponível em Petzl.com.

### TWIN RELEASE SYSTEM

Sistema de desmultiplicação ANSI Z359.4.

Este produto não deve ser utilizado para além dos seus limites ou em qualquer outra situação para a qual não tenha sido previsto.

## Responsabilidade

### ATENÇÃO

As actividades que implicam a utilização deste produto são por natureza perigosas.

Você é responsável pelos seus actos, pelas suas decisões e pela sua segurança.

Antes de utilizar este equipamento, deve:

- Ler e compreender todas as instruções de utilização.
- Formar-se especificamente para a utilização deste equipamento.
- Familiarizar-se com o seu equipamento, aprender a conhecer as suas performances e limitações.
- Compreender e aceitar os riscos inerentes.

O desrespeito de um só destes avisos poderá causar ferimentos graves ou mortais.

Este produto não deve ser utilizado senão por pessoas competentes e responsáveis, ou colocado sob o controlo visual directo de uma pessoa competente e responsável.

Você é responsável pelos seus actos, pelas suas decisões, pela sua segurança e assume as consequências. Se você não se sentir apto a assumir essa responsabilidade, ou se não entendeu bem as instruções de utilização, não utilize este equipamento.

## 2. Nomenclatura

(1) Destorcedor, (2) Orifício de conexão principal, (3) Manipulo, (4) Corpo, (5) Poleia facetada (em roda livre), (6) Poleia, (7) Eixo, (8) Placa móvel, (9) Freio externo, (10) Botão de desbloqueio, (11) Capot, (12) Rebite, (13) Ranhura do rebite, (14) Orifício de conexão complementar, (15) Came, (16) Botão de bloqueio da came. Materiais principais: alumínio, aço inoxidável, poliamida.

## 3. Inspeção, pontos a verificar

### TWIN RELEASE

A sua segurança está ligada à integridade do seu equipamento.

A Petzl aconselha uma verificação aprofundada por uma pessoa competente no mínimo todos os 12 meses. Atenção, uma utilização intensa pode levá-lo a verificar com maior frequência o seu EPI. Respeite os modos de operação descritos no site Petzl.com. Registe os resultados na ficha de inspeção do seu EPI: tipo, modelo, coordenadas do fabricante, número de série ou número individual, datas: de fabrico, aquisição, primeira utilização, próximas inspeções periódicas, defeitos, observações, nome e assinatura do controlador.

### Antes de qualquer utilização

No produto, verifique a ausência de fissuras, deformação, marcas, desgaste, corrosão...

Verifique o estado do sistema de travamento das placas móveis e o seu bom funcionamento.

Verifique o estado das poleias e o seu bom funcionamento. Verifique o bom funcionamento da roda livre (rotação da poleia num sentido, bloqueio no outro sentido).

Verifique o estado do manipulo e o seu bom funcionamento (accionamento da came, mola de retorno). Controle a mobilidade da came, o funcionamento da sua mola de retorno e do seu botão de bloqueio.

### Durante a utilização

É importante controlar regularmente o estado do produto e as suas conexões com os outros equipamentos do sistema. Assegure-se do posicionamento correcto dos equipamentos uns em relação aos outros.

### TWIN RELEASE SYSTEM

Consulte as notícias técnicas de todos os elementos do seu sistema (TWIN RELEASE, corda, roldana dupla, conectores...).

## 4. Compatibilidade

### TWIN RELEASE

Verifique a compatibilidade deste produto com os outros elementos do sistema na sua aplicação (compatibilidade = boa interacção funcional).

Os elementos utilizados com a sua roldana devem estar conformes às normas em vigor no seu país (cordas EN 1891 por exemplo).

O orifício de conexão é compatível com mosquetões, fitas ou cordas.

Atenção, a utilização prolongada com um conector pode criar um desgaste e arestas cortantes perigosas se o orifício de conexão for utilizado depois com uma corda ou com uma fita.

### TWIN RELEASE SYSTEM

Utilize uma corda compatível e uma roldana dupla (por exemplo SPIN L2).

## 5. Princípio e teste de funcionamento

TWIN RELEASE permite à corda deslizar num sentido e bloquear no outro.

A corda fica bloqueada por esmagamento entre a came e a poleia facetada. A corda pode deslizar no outro sentido, mesmo quando a came está em posição de bloqueio.

### TWIN RELEASE SYSTEM

Associada a uma roldana dupla e a uma corda compatível, o TWIN RELEASE permite a montagem de um sistema de desmultiplicação 4:1 desengatável.

O bloqueio pode ser libertado progressivamente ao accionar o manipulo. O travamento na descida é obtido pelo atrito na poleia facetada e o enrolamento da corda à volta do freio externo.

Atenção, qualquer tracção no manipulo leva a um desbloqueio imediato da corda: segure sempre na corda do lado de travamento quando manipular o manipulo.

## 6. Instalação do TWIN RELEASE / TWIN RELEASE SYSTEM

### TWIN RELEASE

Cuidado com os atritos de qualquer elemento exterior com os botões de destravamento.

Atenção, se o indicador vermelho de um botão de destravamento estiver à vista, a placa da roldana não está travada: risco de abertura involuntária.

A roldana deve estar livre para se movimentar no intuito de poder alinhar-se naturalmente com a corda carregada.

Após cada instalação, verifique que as placas estejam bem fechadas e travadas, e depois verifique o sentido de bloqueio da corda.

### TWIN RELEASE SYSTEM

Montagem de um sistema 4:1 com uma corda e uma roldana dupla compatíveis.

Atenção ao sentido de passagem da corda sob a came; respeite o sentido indicado pelos pictogramas assinalados no aparelho.

## 7. Performances

### TWIN RELEASE

Eficácia (para uma poleia): F = 1,08 M.

Rendimento (para uma poleia): 92 %.

O rendimento é medido numa corda no diâmetro mínimo compatível com o aparelho.

### TWIN RELEASE SYSTEM

Carga máxima de utilização: 280 kg.

## 8. Subida

### TWIN RELEASE SYSTEM

Não é necessário manipular o manipulo.

Para uma melhor eficácia, traccionar o mais próximo possível do eixo de carga. Cuidado com os atritos, contra a estrutura ou o equipamento, que poderiam impedir o retorno do manipulo.

Se o manipulo não estiver correctamente rebaixado, ele fica exposto a que fique preso acidentalmente o que pode provocar um desbloqueio.

## 9. Descida

### TWIN RELEASE SYSTEM

Segure sempre na ponta livre da corda quando accionar o manipulo e passe a corda à volta do freio externo.

O manipulo provoca o desbloqueio da corda, não permite modular o nível de travagem da descida. O travamento na descida é obtido pelo atrito na poleia facetada e pelo enrolamento da corda à volta do freio externo.

Atenção, qualquer tracção no manipulo provoca um desbloqueio imediato da corda.

Travagem normal: a corda de travagem fica enrolada à volta do freio externo.

Travagem mínima: no decorrer da descida, se a travagem for demasiadamente importante (corda inchada ou suja deslizando mal, carga ligeira pesando pouco no sistema...), a corda pode ser retirada do freio externo.

### Utilização à distância

Mantenha sempre a cordoleta na mesma mão que a corda. Verifique que nenhum elemento exterior não possa puxar acidentalmente na cordoleta.

Atenção, utilize somente uma cordoleta ligeira para accionar o manipulo. Em certas situações, uma cordoleta demasiadamente pesada poderia impedir o retorno automático do manipulo.

## 10. Desactivar a came

TWIN RELEASE: para desactivar a função bloqueadora, levante a came e prima o botão de bloqueio. Solte o botão para manter a came na posição levantada.

Para reactivar a função bloqueadora, prima o botão para libertar a came.

TWIN RELEASE SYSTEM: queira ter um outro sistema de segurança se desactivar a função bloqueadora.

## 11. Informações complementares

- Preveja os meios de resgate necessários para intervir rapidamente em caso de dificuldades.

- Certifique-se que o ponto de amarração esteja correctamente posicionado, acima do utilizador, afim de limitar o risco e a altura de queda.

- Pode ocorrer uma situação perigosa quando se utilizam vários equipamentos em que a função de segurança de um dos equipamentos pode ser afectada pela função de segurança de outro equipamento.

- ATENÇÃO PERIGO, verifique que os produtos não sejam sujeitos a atritos com materiais abrasivos, arestas cortantes ou peças cortantes.

- Tenha cuidado aquando da utilização deste equipamento nas proximidades de máquinas em movimento ou de perigos eléctricos.

- Os utilizadores devem estar clinicamente aptos para as actividades em altura. ATENÇÃO, estar suspenso e inerte num arnés pode desencadear perturbações fisiológicas graves ou a morte.

- As instruções de utilização definidas nos informativos de cada equipamento associado a este produto devem ser respeitadas.

- As instruções de utilização devem ser fornecidas ao utilizador deste equipamento no idioma do país de utilização.

- Assegure-se da legibilidade das marcações no produto.

### Descartar um equipamento:

ATENÇÃO, uma ocorrência excepcional pode levar ao descarte de um produto após uma só utilização (tipo e intensidade de utilização, ambiente de utilização: ambientes agressivos, ambientes marinhos, arestas cortantes, temperaturas extremas, produtos químicos...).

Um produto deve ser descartado quando:

- Foi sujeito a uma queda ou a um esforço importante.
  - O resultado das verificações do produto não for satisfatório. Tiver uma dúvida sobre a sua fiabilidade.
  - Não conhecer o seu histórico de utilização completo.
  - Quando a sua utilização for obsoleta (evolução legislativa, normativa, técnica ou incompatibilidade com outros equipamentos...).
- Destrua esses produtos para evitar uma futura utilização.

### Pictogramas:

**A. Duração de vida ilimitada - B. Temperaturas toleradas - C. Precauções de utilização - D. Limpeza - E. Secagem - F. Armazenamento/transporte - G. Manutenção - H. Modificações/reparações** (interditas fora das oficinas Petzl salvo peças de substituição) - **I. Questões/contacto**

### Garantia 3 anos

Contra qualquer defeito de material ou fabrico. Estão excluídos: desgaste normal, oxidação, modificações ou retoques, mau armazenamento, má manutenção, negligências, utilizações para as quais este produto não está destinado.

### Avisos de alerta

1. Situação que apresenta risco iminente de ferimento grave ou mortal. 2. Exposição a um risco potencial de incidente ou ferimento. 3. Informação importante sobre o funcionamento ou as performances do seu produto. 4. Incompatibilidade de materiais.

### Rastreo e marcações

a. Conforme às exigências do regulamento EPI. Organismo notificado interveniente para o exame UE de tipo - b. Número do organismo notificado para o controlo de produção deste EPI - c. Rastreo: datamatrix - d. Diâmetro compatível - e. Número individual - f. Ano de fabrico - g. Mês de fabrico - h. Número de lote - i. Identificador individual - j. Normas - k. Ler atentamente a informação técnica - l. Identificação do modelo - m. Endereço do fabricante - n. Carga de ruptura (MBS) e valor de utilização máximo (WLL) - o. Sentido de instalação da corda - p. Sentido de rotação da poleia em roda livre



In deze bijsluiter wordt uitgelegd hoe u uw materiaal juist moet gebruiken. Er komen hierin slechts enkele technieken en toepassingen aan bod.

De waarschuwingsborden geven u bepaalde mogelijke gevaren aan rond het gebruik van uw materiaal, maar we kunnen hier uiteraard niet alles behandelen. Lees daarom de nieuwste updates en aanvullende info op Petzl.com.

U bent zelf verantwoordelijk om met elke waarschuwing rekening te houden en uw materiaal juist te gebruiken. Elk verkeerd gebruik van dit materiaal zal aan de oorsprong liggen van bijkomende gevaren. Neem bij twijfel of onduidelijkheden contact op met Petzl.

## 1. Toepassingsveld

### TWIN RELEASE

Persoonlijk beschermingsmiddel (PBM) tegen hoogtevalen.

Afkoppelbare dubbele katrol-stijgklem.

Dit product is conform de verordening (EU) 2016/425 betreffende persoonlijke beschermingsmiddelen. De EU-conformiteitsverklaring is beschikbaar op Petzl.com.

### TWIN RELEASE SYSTEM

Takelsysteem ANSI Z359.4.

Dit product mag niet méér belast worden dan toegelaten en mag niet gebruikt worden in situaties waarvoor het niet bedoeld is.

## Verantwoordelijkheid

### LET OP

**De activiteiten die het gebruik van deze uitrusting vereisen, zijn van nature gevaarlijk.**

**U staat zelf in voor uw daden, beslissingen en veiligheid.**

Voordat u deze uitrusting gebruikt, moet u:

- Alle gebruiksinstructies lezen en begrijpen.
- Een aangepaste training volgen voor het gebruik van deze uitrusting.
- Zich vertrouwd maken met uw uitrusting, en de prestaties en beperkingen ervan leren kennen.
- De inherente risico's begrijpen en aanvaarden.

**Het niet-respecteren van een van deze waarschuwingen kan leiden tot ernstige of dodelijke verwondingen.**

Dit product mag enkel gebruikt worden door (personen die onder direct visueel toezicht staan van) bevoegde en baraden personen.

U staat zelf in voor uw daden, beslissingen en veiligheid, en neemt dan ook persoonlijk de gevolgen op zich. Indien u niet in staat bent om deze verantwoordelijkheid op u te nemen of de gebruiksinstructies niet goed begrepen hebt, gebruik deze uitrusting dan niet.

## 2. Terminologie van de onderdelen

(1) Antitorsieschakel, (2) Groot verbindingssoog, (3) Handgreep, (4) Body, (5) Blokschijf met facetten (op vrijwiel), (6) Blokschijf, (7) As, (8) Mobiele flank, (9) Externe rem, (10) Ontgrendelknop, (11) Kapje, (12) Klanknagel, (13) Geul van de klanknagel, (14) Extra verbindingssoog, (15) Kam, (16) Blokkeerknop van de kam. Voornaamste materialen: aluminium, roestvrij staal, polyamide.

## 3. Check: te controleren punten

### TWIN RELEASE

Uw veiligheid is afhankelijk van uw volledige uitrusting.

Petzl beveelt op zijn minst een grondige 12-maandelijkse controle door een bevoegd persoon aan. Let op: een intensiever gebruik kan ervoor zorgen dat u uw PBM vaker moet controleren. Leef de gebruiksregels na zoals vermeld op Petzl.com. Vermeld de resultaten op de fiche van uw PBM: type, model, gegevens van de fabrikant, serienummer of individueel nummer, data van fabricage, aankoop, eerste ingebruikneming, volgende periodieke nazichten; gebreken, opmerkingen, naam en handtekening van de controleur.

### Vóór elk gebruik

Zie het product na op de afwezigheid van scheuren, vervormingen, vlekken, slijtage, corrosie ...

Controleer de staat en de werking van het vergrendelsysteem van de mobiele flanken.

Controleer de staat van de blokschijven en de goede werking ervan. Controleer de goede werking van het vrijwiel (rotatie van de blokschijf in de ene richting, blokkering in de andere richting).

Controleer de staat en de werking van de handgreep (kam, terugslagveer). Kijk de beweegbaarheid van de kam en de werking van de terugslagveer en de blokkeerknop na.

### Tijdens het gebruik

Het is belangrijk om regelmatig de staat van het product te controleren, alsook zijn verbindingen met de andere onderdelen van het systeem. Zorg ervoor dat alle elementen goed geplaatst zijn ten opzichte van elkaar.

### TWIN RELEASE SYSTEM

Raadpleeg de technische bijsluiters van alle elementen van uw systeem (TWIN RELEASE, touw, dubbele katrol, karabiners ...).

## 4. Verenigbaarheid

### TWIN RELEASE

Gelieve na te zien of dit product compatibel is met de andere elementen van het systeem in uw toepassing (compatibiliteit = een goede functionele interactie).

De elementen die u samen met uw katrol gebruikt, moeten voldoen aan de normen die van kracht zijn in uw land (bv. touwen EN 1891).

Het verbindingssoog is compatibel met karabiners, bandlussen of touwen.

Let op: het langdurige gebruik met een karabiner kan slijtage en scherpe randen veroorzaken, wat gevaarlijk is als u het verbindingssoog daarna met een touw of bandlus gebruikt.

### TWIN RELEASE SYSTEM

Gebruik een touw dat compatibel is en een dubbele katrol (bv. SPIN L2).

## 5. Principe en werkingstest

Dankzij de TWIN RELEASE kan het touw in één richting glijden en blokkeert het in de andere richting.

Het touw wordt vastgeklemd tussen de kam en de blokschijf met facetten. Het touw kan doorglijden in de andere richting, zelfs wanneer de kam in de blokkeerpositie staat.

### TWIN RELEASE SYSTEM

In combinatie met een dubbele katrol en een touw dat compatibel is, kunt u met de TWIN RELEASE een afkoppelbaar takelsysteem 4:1 opzetten.

Als u de handgreep activeert, kunt u de remkracht lossen. Tijdens de afdaling wordt de remkracht verkregen doordat het touw op de blokschijf met facetten wrijft en zich rond de externe rem oprolt.

Let op: elke tractie op de handgreep deblokkeert onmiddellijk het touw. Houd het touw aan de kant van het afremmen steeds vast wanneer u de handgreep manipuleert.

## 6. Installatie TWIN RELEASE / TWIN RELEASE SYSTEM

### TWIN RELEASE

Let op voor wrijving van externe elementen op de ontgrendelknoppen.

Let op: als de rode indicator van de ontgrendelknop zichtbaar wordt, is de flank van de katrol niet vergrendeld: gevaar dat hij ongewild open gaat.

De katrol moet vrij kunnen bewegen om zich in één lijn met het belaste touw te kunnen brengen.

Controleer na elke installatie of de flanken goed gesloten en vergrendeld zijn.

Controleer daarna de blokkeer richting van het touw.

### TWIN RELEASE SYSTEM

Installatie van een systeem 4:1 met een touw en een dubbele katrol die compatibel zijn.

Let op: steek het touw in de juiste richting onder de kam. Houd rekening met de richting zoals aangegeven met pictogrammen op het apparaat.

## 7. Prestatievermogen

### TWIN RELEASE

Doeltreffendheid (voor een blokschijf): F = 1,08 M.

Rendement (voor een blokschijf): 92 %.

Het rendement wordt berekend op een touw met de minimale diameter die compatibel is met het apparaat.

### TWIN RELEASE SYSTEM

Maximale gebruikslast: 280 kg.

## 8. Opklim

### TWIN RELEASE SYSTEM

U hoeft de handgreep niet te activeren.

De efficiëntste manier is het touw zo dicht mogelijk bij de as van de last optrekken. Let op voor wrijving tegen de structuur of het materiaal, want dit zou de terugloop van de handgreep kunnen verhinderen.

Een handgreep die niet goed neergeklapt is, kan per ongeluk ergens aan vasthaken, waardoor het touw niet langer geblokkeerd wordt.

## 9. Afdaling

### TWIN RELEASE SYSTEM

Houd steeds het vrije uiteinde van het touw vast als u de handgreep manipuleert en steek het touw rond de externe rem.

Met de handgreep kunt u het touw wel deblokken, maar niet het niveau van de remkracht tijdens de afdaling bijsturen. Tijdens de afdaling wordt de remkracht verkregen doordat het touw op de blokschijf met facetten wrijft en zich rond de externe rem oprolt.

Let op: elke tractie op de handgreep deblokkeert het touw onmiddellijk.

Normale afremming: het remtouw rolt zich rond de externe rem op.

Minimale afremming: wanneer u tijdens de afdaling te veel afremt (gezwollen of vuil touw dat slecht glijdt, lichte last die weinig op het systeem doorweegt ...), kan het touw uit de externe rem kluisteren.

### Gebruik op afstand

Houd het hulptouw steeds in dezelfde hand van het touw vast. Zorg ervoor dat er geen externe elementen per ongeluk aan het hulptouw kunnen trekken.

Let op: gebruik enkel een licht hulptouw om de handgreep te manipuleren. In bepaalde situaties kan een te zwaar hulptouw de automatische terugloop van de handgreep belemmeren.

## 10. De kam deactiveren

TWIN RELEASE: om de stijgklemfunctie te deactiveren, moet u de kam kantelen en op de blokkeerknop drukken. Laat de knop los om de kam in gekantelde positie te houden.

Om de stijgklemfunctie opnieuw te activeren, moet u op de knop drukken om de kam los te laten.

TWIN RELEASE SYSTEM: zorg dat u over een ander back-upsysteem beschikt als u de stijgklemfunctie deactiveert.

## 11. Extra informatie

- Voorzie de nodige reddingsmogelijkheden om snel te kunnen reageren bij eventuele moeilijkheden.

- Zorg voor de juiste positionering van het verankeringspunt, boven de gebruiker, om het risico op en de hoogte van een val te beperken.

- Er kan zich een gevaar voordoen tijdens het gebruik van meerdere uitrustingen waarbij de veiligheidsfunctie van een van de apparaten kan beïnvloed worden door de veiligheidsfunctie van een ander apparaat.

- LET OP - GEVAAR: zie erop toe dat uw producten niet schuren over ruwe oppervlakken, scherpe randen of snijdende oppervlakken.

- Let op wanneer u dit apparaat gebruikt in de nabijheid van machines in beweging of elektrisch gevaar.

- De gebruikers moeten medisch geschikt zijn voor activiteiten op hoogte. LET OP: onbeweeglijk hangen in een gordel kan ernstige fysiologische letsels of de dood veroorzaken.

- De gebruiksinstructies, bepaald in de bijsluiter van elke uitrusting geassocieerd met dit product, moeten worden gerespecteerd.

- De gebruiksinstructies moeten geleverd worden aan de gebruiker van deze uitrusting in de taal van het land van gebruik.

- Zorg ervoor dat de markeringen op het product goed leesbaar zijn.

### Af schrijven:

LET OP: een uitzonderlijk voorval kan u ertoe brengen het product af te schrijven na één enkel gebruik (type en intensiteit van gebruik, gebruiksomgeving: agressieve milieus, zeewater, scherpe randen, extreme temperaturen, chemische producten ...).

Een product moet worden afgeschreven wanneer:

- Het een belangrijke val of belasting heeft ondergaan.
- Het resultaat van de controles van het product geen voldoening geeft. U twijfelt aan de betrouwbaarheid ervan.
- U zijn volledige gebruikshistoriek niet kent.
- Het product in onbruik is geraakt (wijziging van de wetgeving, normen of technieken, onverenigbaarheid met de andere delen van de uitrusting ...).

Vernietig deze afgeschreven producten om een verder gebruik te vermijden.

### Pictogrammen:

**A. Onbeperkte levensduur - B. Toegelaten temperatuur - C. Gebruiksvoorschriften - D. Reiniging - E. Droging - F. Berging/transport - G. Onderhoud - H. Veranderingen/herstellingen** (verboden buiten de Petzl ateliers, behalve voor vervangstukken) - **I. Vragen/contact**

### 3 jaar garantie

Voor fabricage- of materiaalfouten. Met uitzondering van: normale slijtage, oxidatie, veranderingen of aanpassingen, slechte berging, slecht onderhoud, nalatigheid of toepassingen waarvoor dit product niet bestemd is.

### Waarschuwingsborden

1. Situatie die een dreigend risico op een ernstige of dodelijke verwonding inhoudt. 2. Blootstelling aan een mogelijk risico op een incident of verwonding. 3. Belangrijke informatie over de werking of de prestaties van uw product. 4. Niet compatibel met ander materiaal.

### Markering en tracement

a. Conform de vereisten van de verordening betreffende PBM's. Erkend keuringsorganisme dat zich uitspreekt over het EU type-examen - b. Nummer van de bevoegde instantie die de productie van dit PBM controleert - c. Tracement: datamatrix - d. Compatibele diameter - e. Individueel nummer - f. Fabricagejaar - g. Fabricagejaar - h. Lotnummer - i. Individuele identificatie - j. Normen - k. Lees aandachtig de technische bijsluiter - l. Identificatie van het model - m. Adres van de fabrikant - n. Breuklast (MBS) en maximale gebruikswaarden (WLL) - o. Installatierichting van het touw - p. Draairichting van de blokschijf op het vrijwiel

Brugsanvisningen indeholder forklaringer på, hvordan udstyret anvendes korrekt. Kun enkelte anvendelser og teknikker er beskrevet.

Advarselskiltene informerer dig om nogle potentielle risici, som er forbundet med anvendelsen af udstyret, men det er umuligt at beskrive dem alle. Du kan finde opdateringer og flere oplysninger på Petzl.com.

Du er selv ansvarlig for at tage højde for alle advarslerne og anvende udstyret korrekt. En forkert anvendelse af udstyret kan forårsage yderligere risici. Kontakt Petzl, hvis du er i tvivl eller har svært ved at forstå brugsanvisningen.

## 1. Anvendelsesområde

### TWIN RELEASE

Personligt værnemiddel (PV) anvendt til faldsikring.

Dobbelt selvåsendende rebulre, som kan frakobles.

Dette produkt er i overensstemmelse med forordning (EU) 2016/425 om personlige værnemidler. EU-overensstemmelseserklæringen er tilgængelig på Petzl.com.

### TWIN RELEASE SYSTEM

ANSI Z359.4 højsejssystem.

Produktet må ikke overbelastes eller bruges til andre formål end det, produktet er bestemt til.

### Ansvar

#### ADVARSEL

**De aktiviteter, som indebærer anvendelse af dette udstyr, er forbundet med risici og er dermed farlige.**

**Du er ansvarlig for dine egne handlinger, beslutninger og sikkerhed.**

For anvendelse af dette udstyr, skal du:

- Læse og forstå alle instruktionerne i brugsanvisningen.
- Få specifik træning i korrekt anvendelse af udstyret.
- Blive bekendt med udstyret, dets ydeevne og begrænsninger.
- Forstå og acceptere risikoen forbundet med udstyret.

**Manglende overholdelse af én eller flere af disse advarsler kan resultere i alvorlige kvæstelser eller dødsfald.**

Udstyret bør kun benyttes af kompetente og erfarne personer, eller under direkte opsyn af en kompetent og erfarne person.

Du er ansvarlig for dine handlinger, beslutninger og sikkerhed, og du må påtage dig ansvaret for konsekvenserne heraf. Du må ikke bruge udstyret, hvis du ikke er i stand til at påtage dig dette ansvar, eller hvis du ikke forstår hele brugsanvisningen.

## 2. Fortegnelse over delene

(1) Svinel, (2) Hovedfastgørelsesshul, (3) Håndtag, (4) Ramme, (5) Facetteret hjul (på frihjul), (6) Hjul, (7) Aksel, (8) Bevægelig sideplade, (9) Ekstern bremse, (10) Oplåsningsknap, (11) Beskyttelse, (12) Hængsel, (13) Hængselnille, (14) Supplerende fastgørelsesshul, (15) Kamskive, (16) Kamskivens låseknap.

Hovedmaterialer: aluminium, rustfrit stål, polyamid.

## 3. Kontrolpunkter

### TWIN RELEASE

Din sikkerhed afhænger af, at udstyret er fuldstændig funktionsdygtigt.

Petzl anbefaler, at udstyret efterses indgående af en kompetent person mindst én gang hver 12. måned. Advarsel: Afhængig af brugsens omfang kan du være nødt til at kontrollere dit personlige værnemiddel hyppigere. Fremgangsmåder beskrevet på Petzl.com bør overholdes. Registrer resultaterne i logbogen for dit personlige værnemiddel (PV): Udstyrstype, model, oplysninger om producenten, serienummer eller individuelt nummer, dato for: fremstilling, kob, første anvendelse, næste regelmæssige kontrolundersøgelser, fejl, bemærkninger, inspektørens navn og underskrift.

#### Før enhver anvendelse

Kontroller produktet for revner, deformationer, mærker, slitagespor, korrosion, osv. Kontroller de bevægelige sidepladers låsesystem og funktion.

Kontroller, at hjulene er i god stand og fungerer korrekt. Kontroller frihjulens funktion (hullet roterer i den ene retning og låser i den anden).

Kontroller håndtagets tilstand og funktion (kamskivens fremføring, returfeder).

Kontroller kamskivens bevægelighed samt returfederens og låseknapens funktion.

#### Under anvendelsen

Det er vigtigt, at produktets tilstand og forbindelser til andet udstyr fra sikringssystemet kontrolleres regelmæssigt. Kontroller, at delene i udstyret sidder rigtigt i forhold til hinanden.

### TWIN RELEASE SYSTEM

Se brugsanvisninger for alle delene i systemet (TWIN RELEASE, reb, dobbelt rebulre, forbindelsesled, osv.).

## 4. Kompatibilitet

### TWIN RELEASE

Kontroller, at produktet er foreneligt med det øvrige udstyr fra sikringsystemet for den valgte aktivitet (forenelighed = de benyttede værnemidler fungerer godt indbyrdes).

Det udstyr, som anvendes sammen med rebullen, skal opfylde de gældende standarder i dit land (f.eks. EN 1891 reb).

Fastgørelsesshullet er kompatibelt med karabiner, slynger og reb.

Advarsel: Når et forbindelsesled bruges i en længere periode, kan der opstå slitage og skarpe kanter, hvilket kan være farligt, hvis forbindelsesshullet anvendes senere med et reb eller en slynge.

### TWIN RELEASE SYSTEM

Brug et kompatibelt reb og en dobbelt rebulre (f.eks. SPIN L2).

## 5. Funktionsprincip og funktionstest

TWIN RELEASE får rebet til at glide i opadgående retning og låse i nedadgående retning.

Rebet er blokeret, når det er klemt imellem kamskiven og det facetterede hjul. Rebet kan glide i modsat retning, selv om kamskiven sidder i låseposition.

### TWIN RELEASE SYSTEM

I kombination med en dobbelt rebulre og et kompatibelt reb kan TWIN RELEASE monteres med et 4:1 højsejssystem, som kan frakobles.

Blokeringen løses ved at hive i håndtaget. Bremsning ved nedfiring på reb sker ved friktion på det facetterede hjul og ved omvikling af rebet om den eksterne bremse.

Advarsel: Hver gang der hives i håndtaget, frigøres rebet straks: Hold altid på rebets bremseside, når du bruger håndtaget.

## 6. Montering af TWIN RELEASE / TWIN RELEASE SYSTEM

### TWIN RELEASE

Vær forsigtig i tilfælde af friktion fra de ydre elementer på oplåsningsknapperne.

Advarsel: Hvis den røde låseindikator på en oplåsningsknap er synlig, betyder det, at rebullens sideplade ikke er låst, og der vil være risiko for uønsket åbning.

Rebullen skal kunne bevæge sig frit for at være på linje med det belastede reb.

Efter hver montering skal du sikre dig, at sidepladerne er korrekt lukket og låst, og kontroller rebets blokeringsretning.

### TWIN RELEASE SYSTEM

Montering af et 4:1 højsejssystem med et kompatibelt reb og en kompatibel dobbelt rebulre.

Vær opmærksom på rebets løberetning under kamskiven; følg den retning som er vist på de piktogrammer, der er markeret på udstyret.

## 7. Ydeevne

### TWIN RELEASE

Hejsningens effektivitet (for hvert hjul): F = 1,08 M.

Effektivitet (for hvert hjul): 92 %.

Effektivitet måles på et reb med den mindste diameter, der er kompatibel med anordningen.

### TWIN RELEASE SYSTEM

Maksimal arbejdsbelastning: 280 kg.

## 8. Hejsning

### TWIN RELEASE SYSTEM

Det er ikke nødvendigt at bruge håndtaget.

Det giver en større effektivitet at hive så tæt på den akse, hvorpå belastningen er påført.

Advarsel: Gnidninger mod konstruktionen eller udstyret kan forhindre, at håndtaget går tilbage til udgangspunktet.

Hvis håndtaget ikke er korrekt tilbageført, er der risiko for, at der trækkes utilsigtet i håndtaget, hvilket kan føre til, at det frigøres.

## 9. Nedfiring

### TWIN RELEASE SYSTEM

Hold altid fast i rebets frie ende, når du hiver i håndtaget, og for rebet rundt om den eksterne bremse.

Ved at hive i håndtaget frigøres rebet. Det er ikke muligt at regulere bremseniveauet med håndtaget under nedfiringen. Bremsning ved nedfiring på reb sker ved friktion på det facetterede hjul og ved omvikling af rebet om den eksterne bremse.

Advarsel: Hver gang der hives i håndtaget, frigøres rebet straks.

Normal bremsning: Bremserebet er ført rundt om den eksterne bremse.

Minimumsbremsning: Hvis bremsningen er for hård under nedfiringen (opsvulmet eller beskidt reb som glider dårligt, let vægt som kun belaster systemet lidt, osv.), er det muligt at fjerne rebet fra den eksterne bremse.

### Fjernanvendelse

Hold altid støtterebet i samme hånd som rebet. Kontroller, at ingen eksterne elementer kan hive i støtterebet ved et uheld.

Advarsel: Anvend udelukkende et let støttereb for at hive i håndtaget. I bestemte tilfælde kan et støttereb, som er for tungt, forhindre, at håndtaget automatisk går tilbage til udgangspunktet.

## 10. Frakobling af kamskiven

TWIN RELEASE: Den selvåsendende funktion frakobles ved at løfte kamskiven og trykke på låseknapen. Slip knappen for at holde kamskiven i åben position.

Tryk på knappen igen for at frigøre kamskiven og aktivere den selvåsendende funktion.

TWIN RELEASE SYSTEM: Sørg for at have et anden faldsikringssystem til rådighed, hvis du frakobler den selvåsendende funktion.

## 11. Supplerende oplysninger

- Du skal have de nødvendige redningsmidler til rådighed og hurtigt kunne gribe ind, hvis der opstår vanskeligheder.

- Sørg altid for, at ankerpunktet er placeret korrekt, dvs. over brugeren, for at begrænse risici og faldlængde.

- Der kan opstå fare ved at bruge flere værnemidler, hvor det ene værnemiddels sikkerhedsfunktion påvirker det andet værnemiddels sikkerhedsfunktion.

- ADVARSEL - FARE: Du skal sikre dig, at udstyret ikke gnider mod slidende overflader, skarpe kanter eller spidse elementer.

- Vær særlig opmærksom, når dette udstyr anvendes i nærheden af maskiner i bevægelse eller i tilfælde af elektrisk fare.

- Brugere skal være erklæret raske og egnede til aktiviteter i højden. ADVARSEL: At hænge bevidstløs i en sele kan medføre alvorlige fysiske skader eller i værste tilfælde døden.

- Instruktionerne i brugsanvisningen for hvert udstyr, som supplerer produktet, skal følges.

- Der skal vedlægges en brugsanvisning af produktet i det sprog der tales i det land, hvor produktet anvendes.

- Kontroller, at mærkningerne på produktet er læselige.

**Kassering af udstyr:**

ADVARSEL: I særlige tilfælde kan du være nødsaget til at kassere produktet efter kun én enkelt anvendelse, afhængig af produktets type og anvendelsen af produktet, samt det miljø, hvori produktet anvendes (ætsende miljø, havmiljø), eller som følge af skarpe kanter, eksterne temperaturer, kemiske produkter, m.m.

Kassér øjeblikkeligt udstyr, hvis:

- Det har været udsat for et stort fald eller belastning.

- Resultaterne af inspektionen ikke er tilfredsstillende. Du er i tvivl om produktets pålidelighed.

- Du ikke kender udstyrets tidligere anvendelser til fulde.

- Når udstyret vurderes som ikke længere anvendeligt (som følge af ændringer i lovgivningen, standarder, teknikker eller inkompatibilitet med andet udstyr, osv.).

Skaf dig af med kasseret udstyr for at undgå yderligere anvendelse.

#### Piktogrammer:

**A. Levetid: ubegrænset - B. Tilladelige temperaturer - C. Sædvanlige forholdsregler - D. Rensning - E. Tørring - F. Opbevaring/transport - G. Vedligeholdelse - H. Ændringer/reparationer** (skal udføres af Petzl undtagen udskiftning af reservedele) - **I. Spørgsmål/kontakt**

#### 3-års garanti

Imod alle defekter i materialer og fremstilling. Garantien dækker ikke: normal slitage, oxidering, ændringer, udbedringer, forkert opbevaring, dårlig vedligeholdelse og anvendelser, som produktet ikke er bestemt til.

### Advarselskiltet

1. Situation med overhængende risiko, som kan føre til dødsfald eller alvorlige kvæstelser. 2. Potentiel faresituation, som kan føre til mindre alvorlige kvæstelser. 3. Vigtig information om produktets funktion og ydeevne. 4. Inkompatibelt.

### Sporbarhed og mærkning

a. Oplyder kravene i PV-forordningen. Bemyndiget organ, som udfører EU-typeafprøvnin - b. Identifikationsnummer for det bemyndigede organ, som kontrollerer produktionen af dette PV - c. Sporbarhed: datamatrix - d. Kompatibel diameter - e. Individuelt nummer - f. Fremstillingsår - g. Fremstillingsmåned - h. Batchnummer - i. Individuel reference - j. Standarder - k. Læs brugsanvisningen grundigt - l. Modelreference - m. Producentens adresse - n. Brudbelastning (MBS) og maksimal arbejdsbelastning (WLL) - o. Rebets monteringsretning - p. Rotationsretning af det facetterede hjul

Rotationsretning af det facetterede hjul

Rotationsretning af det facetterede hjul

Rotationsretning af det facetterede hjul

Rotationsretning af det facetterede hjul

Rotationsretning af det facetterede hjul

Rotationsretning af det facetterede hjul

Rotationsretning af det facetterede hjul

Rotationsretning af det facetterede hjul

Rotationsretning af det facetterede hjul

Rotationsretning af det facetterede hjul

Rotationsretning af det facetterede hjul

Rotationsretning af det facetterede hjul

Rotationsretning af det facetterede hjul

Rotationsretning af det facetterede hjul

Rotationsretning af det facetterede hjul

Rotationsretning af det facetterede hjul

Rotationsretning af det facetterede hjul

Rotationsretning af det facetterede hjul

Rotationsretning af det facetterede hjul

Rotationsretning af det facetterede hjul

Rotationsretning af det facetterede hjul

Rotationsretning af det facetterede hjul

Rotationsretning af det facetterede hjul

Rotationsretning af det facetterede hjul

Rotationsretning af det facetterede hjul

Rotationsretning af det facetterede hjul

Rotationsretning af det facetterede hjul

Rotationsretning af det facetterede hjul

Dessa instruktioner förklarar hur du använder din utrustning korrekt. Endast vissa tekniker och användningsområden är beskrivna.

Varningssymbolerna ger information om några potentiella risker relaterade till användning av utrustningen, det är omöjligt att beskriva alla. Gå in på Petzl.com för uppdateringar och ytterligare information.

Du är själv ansvarig för att besakta varje varning och använda utrustningen korrekt. Felanvändning av denna utrustning skapar ytterligare faror. Kontakta Petzl om du är osäker på eller har svårt att förstå dessa instruktioner.

## 1. Användningsområden

### TWIN RELEASE

Personlig skyddsutrustning (PPE) som används vid risk för fall från hög höjd. Dubbelt självålsande block med nedsänkingsbar funktion.

Denna produkt uppfyller kraven i EU:s förordning 2016/425 om personlig skyddsutrustning. EU-försäkran om överensstämmelse finns på Petzl.com.

### TWIN RELEASE SYSTEM

ANSI Z359.4-hissningsystem.

Denna produkt får inte belastas över sin hållfasthetsgräns eller användas till ändamål den inte är avsedd för.

## Ansvar

### VARNING

**Aktiviteter där denna typ av utrustning används är alltid riskfyllda. Du ansvarar själv för dina egna handlingar, dina beslut och din säkerhet.**

Innan du använder denna utrustning måste du

- läsa och förstå samtliga användarinstruktioner
- få särskild övning i hur utrustningen ska användas
- lära känna utrustningens egenskaper och begränsningar
- förstå och godta befintliga risker.

**Om dessa varningar ignoreras kan det medföra allvarliga skador eller dödsfall.**

Denna produkt får endast användas av kompetenta och ansvarsfulla personer eller av personer som övervakas av en kompetent och ansvarsfull person.

Du ansvarar själv för dina egna handlingar, dina beslut och din säkerhet och är medveten om konsekvenserna av dessa. Använd inte produkten om du inte kan eller har möjlighet att ta detta ansvar eller denna risk, eller inte förstår någon av dessa instruktioner.

## 2. Utrustningens delar

(1) Svinvel, (2) Huvudsakligt inkopplingshåll, (3) Handtag, (4) Kropp, (5) Avfasad skiva (på spårhjul), (6) Skiva, (7) Axel, (8) Pörlig sidoplatta, (9) Extern broms, (10) Öppningsknapp, (11) Hölje, (12) Nit, (13) Nitskära, (14) Extra inkopplingshåll, (15) Kam, (16) Låsknapp till kam.

Huvudsakliga material: aluminium, rostfritt stål, nylon.

## 3. Inspektion och punkter att kontrollera

### TWIN RELEASE

Din säkerhet är beroende av skicket på din utrustning.

Petzl rekommenderar en utförlig inspektion utförd av en kompetent person minst var 12:e månad. **VARNING:** Din frekvens på användningen kan påverka ditt behov av att inspektera din personliga skyddsutrustning (PPE) mer frekvent. Följ anvisningarna beskrivna på Petzl.com.

Dokumentera resultaten i formuläret för PPE-inspektion: typ, modell, tillverkarens kontaktuppgifter, serienummer eller individuellt nummer, datum för tillverkning, inköp, första användning och nästa kontroll samt problem, kommentarer, kontrollantens namn och signatur.

### Före varje användningstillfälle

Kontrollera att produkten är fri från sprickor, deformationer, märken, slitage, rost m.m.

Kontrollera att låssystemen på de rörliga sidoplattorna är i gott skick och fungerar som de ska.

Kontrollera att skivorna är i gott skick och fungerar som de ska. Kontrollera att spårhjulet fungerar som det ska (skivan ska rotera åt ena hållet och låsa åt andra hållet).

Kontrollera att handtaget är i gott skick och fungerar som det ska (kamrörelse, fjäder). Kontrollera kammens rörlighet och att dess fjäder och låsknapp fungerar som de ska.

### Under användning

Det är viktigt att regelbundet kontrollera produktens skick och dess förbindelsepunkter med andra delar i utrustningen. Se till att de olika delarna i utrustningen är korrekt placerade i förhållande till varandra.

### TWIN RELEASE SYSTEM

Se användarinstruktionerna för varje komponent i systemet (TWIN RELEASE, rep, dubbelblock, karbiner m.m.).

## 4. Kompatibilitet

### TWIN RELEASE

Kontrollera att denna produkt är kompatibel med andra delar i det system som används (kompatibel = fungerar bra ihop).

Utrustning som används tillsammans med blocket måste följa de standarder som finns i det land där den används (t.ex. EN 1891-rep).

Inkopplingshålet kan användas till karbiner, slingor eller rep.

**VARNING:** Långvarig användning med en karbin kan skapa slitage och vassa kanter, vilket utgör en risk om samma inkopplingshåll sedan används med ett rep eller en slinga.

### TWIN RELEASE SYSTEM

Använd ett kompatibelt rep och dubbelblock (t.ex. SPIN L2).

## 5. Funktionsprincip och test

TWIN RELEASE gör att repet kan löpa i ena riktningen medan det låses i den andra riktningen.

Repet blockeras då det kläms fast mellan kammen och den avfasade skivan. Repet kan löpa i den andra riktningen även när kammen är i blockeringsposition.

### TWIN RELEASE SYSTEM

Tillsammans med ett dubbelblock och ett kompatibelt rep gör TWIN RELEASE det möjligt att installera ett nedsänkingsbart 4:1-hissningsystem.

Repet kan frigöras från blockeringen med hjälp av handtaget. Nedfirningen kontrolleras med repfraktionen mot den avfasade skivan och med den externa bromsen.

**VARNING:** Så fort du drar i handtaget frigörs repet helt från blockering. Håll alltid i repets bromssida när du använder handtaget.

## 6. Installering av TWIN RELEASE/TWIN RELEASE SYSTEM

### TWIN RELEASE

Se upp för föremål som kan skrapa mot öppningsknapparna.

**VARNING:** Om den röda indikatorn på öppningsknapparna är synlig är sidoplattan inte låst och det finns risk för att den öppnas av misstag.

Se till att blocket kan röra sig fritt och på ett naturligt sätt lägga sig i linje med det belastade repet.

Efter varje installation bör du kontrollera att sidoplattorna är stängda och låsta.

Kontrollera därefter i vilken riktning repet blockeras.

### TWIN RELEASE SYSTEM

Installering av ett 4:1-system med ett dubbelblock och ett kompatibelt rep.

Var uppmärksam på repets riktning under kammen. Installera repet i den riktning som anges av ikonerna på blocket.

## 7. Prestanda

### TWIN RELEASE

Effektivitet (för en skiva):  $F = 1,08 \text{ M}$ .

Effektivitet (för en skiva): 92 %.

Effektiviteten mäts med ett rep vars diameter motsvarar den minsta diameter som är kompatibel med utrustningen.

### TWIN RELEASE SYSTEM

Maximal arbetsbelastning: 280 kg.

## 8. Hissning

### TWIN RELEASE SYSTEM

Handtaget behöver inte manövreras.

Att dra nästan i linje med lastvektorn ger mer effektivitet.

Var uppmärksam på all friktion mot struktur eller utrustning som kan förhindra handtaget från att gå tillbaka.

Om handtaget inte har gått tillbaka helt kan det fastna och låsa upp blocket av misstag.

## 9. Nedsänkning

### TWIN RELEASE SYSTEM

Håll alltid i repets fria ände när du använder handtaget och lägg repet runt den externa bromsen.

Handtaget tjänar endast till att frigöra repet från blockering – det går inte att använda för att kontrollera nedfirningshastigheten. Nedfirningen kontrolleras med repfraktionen mot den avfasade skivan och med den externa bromsen.

**VARNING:** Så fort du drar i handtaget frigörs repet helt från blockering.

Normal friktion: Bromsrepet är lindat runt den externa bromsen.

Minimal friktion: Om friktionen är för hög under nedfirningen (svullet eller smutsigt rep, låg belastning m.m.) kan repet tas bort från den externa bromsen.

## Användning på distans

Håll alltid repsnöret och repet i samma hand. Kontrollera att inga föremål kan råka dra i repsnöret av misstag.

**VARNING:** Använd endast ett lätt repsnöre för att manövrera handtaget. Om repsnöret är för tungt kan det i vissa situationer hindra handtaget från att gå tillbaka automatiskt.

## 10. Inaktivera kammen

TWIN RELEASE: Om du vill inaktivera den självålsande funktionen lyfter du kammen och trycker på låsknappen. Släpp knappen för att kammen ska stanna i lyft läge.

Om du vill återaktivera den självålsande funktionen trycker du på knappen för att frigöra kammen.

TWIN RELEASE SYSTEM: Se till att ha ett annat säkringsssystem i det fall du inaktiverar den självålsande funktionen.

## 11. Ytterligare information

- Du måste ha en räddningsplan och medel för att snabbt genomföra den om problem skulle uppstå vid användning av denna utrustning.

- Se till att förankringspunkten är korrekt placerad ovanför användaren för att minska risken för och längden av ett fall.

- När flera olika utrustningsdelar används ihop kan en farlig situation uppstå när ena delens säkerhetsfunktion påverkas av säkerhetsfunktionen hos en annan del.

- **VARNING – FARA:** Se till att produkterna inte skrapar emot skrovliga material eller vassa kanter/föremål.

- Var försiktig när utrustningen används nära maskiner i rörelse och var uppmärksam på elektriska faror.

- Användarna måste vara friska och i skick att utföra aktiviteter på hög höjd.

**VARNING:** Att hänga fritt i sele utan att röra på sig kan leda till allvarliga skador eller dödsfall.

- Användarinstruktionerna för varje del i utrustningen som används ihop med denna produkt måste följas.

- Användarinstruktioner för denna utrustning måste finnas tillgängliga på det språk som talas i det land där produkten ska användas.

- Se till att märkningarna på produkten är läsliga.

**När produkten inte längre ska användas:**

**VARNING:** I extremfall kan produkten behöva kasseras efter ett enda användningstillfälle, beroende på hur och var den använts och vad den utsatts för (tuffa miljöer, havsmiljöer, vassa kanter, extrema temperaturer, kemikalier, osv.).

Produkten måste kasseras när

- den har blivit utsatt för ett större fall eller kraftig belastning
- den inte klarar inspektionen och du tvivlar på dess skick
- du inte helt och hållet känner till dess historia
- den blir omodern pga ändringar i lagstiftningen, nya standarder eller ny teknik eller är inkompatibel med annan utrustning.

Förstör dessa produkter för att undvika framtida bruk.

### Ikoner:

**A. Obegränsad livslängd - B. Godkända temperaturer - C.**

**Försiktighetsåtgärder vid användning - D. Rengöring - E. Torkning - F.**

**Förvaring/transport - G. Underhåll - H. Ändringar/repARATIONER** (ej tillåtna utanför

Petzls lokaler, undantaget reservdelar) - **I. Frågor/kontakt**

## 3 års garanti

Mot alla material- och tillverkningsfel. Undantag: normalt slitage, rost, modifieringar eller ändringar, felaktig förvaring, bristande underhåll, försurnlighet eller felaktig användning.

## Varningssymboler

1. Situation som påvisar en överhängande risk för allvarig skada eller dödsfall.
2. Exponering för möjlig risk för olycka eller skada.
3. Viktig information gällande produktens funktion eller prestation.
4. Inkompatibilitet av utrustning.

## Spårbarhet och märkningar

a. Uppfyller kraven i PPE-förordningen. Testorgan som utför EU-typtest - b.

Nummer på testorgan som utför produktionskontroll av denna PPE - c. Spårbarhet:

datamatrix - d. Kompatibel diameter - e. Serienummer - f. Tillverkningsår - g.

Tillverkningsmånad - h. Batchnummer - i. Individuell identifiering - j. Standarder

- k. Läs användarinstruktionerna noga - l. Modellbeteckning - m. Tillverkarens

adress - n. Brottstyrka (MBS) och tillåten arbetsbelastning (WLL) - o. Repets

installationsriktning - p. Den avfasade skivans rotationsriktning

Näissä käyttöohjeissa kerrotaan, miten varusteita käytetään oikein. Vain jotkin teknikat ja käyttötavat on esitelty. Varoitussymbolit antavat tietoa joistakin varusteiden käyttöön liittyvistä vaaroista, mutta on mahdollonta mainita niitä kaikkia. Tarkista päivitykset ja lisätiedot osoitteesta Petzl.com.

Olet itse vastuussa siitä, että huomioit varoitukset ja käytät varusteita oikein. Tämän varusteen väärinkäyttö lisää vaaratilanteiden mahdollisuutta. Ota yhteyttä Petzliin, jos olet epävarma jostakin asiasta tai jos et täysin ymmärrä näitä ohjeita.

### 1. Käyttötarkoitus

TWIN RELEASE

Korkealta putoamiselta suojaukseen käytettävä henkilökohtainen suojavaruste (henkilönsuojain).

Vapautettava lukkiutuva kaksisoistaljapyörä.

Tämä tuote täyttää henkilönsuojainasetuksen (EU) 2016/425 vaatimukset. EU-vaatimustenmukaisuusvakuutus on saatavilla osoitteessa Petzl.com.

TWIN RELEASE SYSTEM

ANSI Z359.4 -standardin mukainen taljajärjestelmä.

Täätu tuotetta ei saa kuormittaa yli sen kestokyvyn, eikä sitä saa käyttää mihinkään muuhun tarkoitukseen kuin siihen, mihin se on suunniteltu.

#### Vastuu

VAROITUS

**Toiminta, jossa tätä varustetta käytetään, on luonteeltaan vaarallista. Olet vastuussa omista teoistasi, päätöksistäsi ja turvallisuudestasi.**

Ennen tämän varusteen käyttämistä sinun pitää:

– lukea ja ymmärtää kaikki käyttöohjeet

– hankkia sen käyttöä varten erikoiskoulutus

– tutustua sen käyttökelpoisuuteen ja rajoituksiin

– ymmärtää ja hyväksyä tähän liittyvät riskit.

**Näiden varoitusten huomiotta jättäminen saattaa johtaa vakavaan loukkaantumiseen tai kuolemaan.**

Tätä tuotetta saavat käyttää vain pätevät ja vastuulliset henkilöt tai henkilöt, jotka ovat pätevän ja vastuullisen henkilön välittömän valvonnan ja silmälläpidon alaisia. Olet vastuussa omista teoistasi, päätöksistäsi sekä turvallisuudestasi ja kannat vastuun tekijöjes seurauksista. Jos et ole kykenevä tai oikeutettu ottamaan tätä vastuuta tai et ymmärrä täysin näitä ohjeita, älä käytä tätä varustetta.

### 2. Osaluettelot

(1) Selkäri, (2) Ensisiainen kiinnitysreikä, (3) Kahva, (4) Runko, (5) Viistopintainen väkipyörä (räikkäpyörässä), (6) Väkipyörä, (7) Akseli, (8) Liikkuva sivulevy, (9) Ulkoinen jarru, (10) Vapautuspainike, (11) Suojus, (12) Niitti, (13) Niitin ura, (14) Lisäkiinnitysreikä, (15) Tarrainsalpa, (16) Tarrainsalvan estopainike.
Päämateriaalit: alumiini, ruostumaton teräs, nailon.

### 3. Tarkastuskohteet

TWIN RELEASE

Varusteitteesi luotettavaus vaikuttaa turvallisuuteesi.

Petzl suosittelee, että varuste tarkastetaan yksityiskokhtaisesti ammattilaisen toimesta vähintään 12 kuukauden välein. VAROITUS: käytön rasittavuudesta riippuen voi olla tarpeen tarkastaa henkilönsuojaimesi tätä useammin. Noudata osoitteessa Petzl.com annettuja ohjeita. Kirjaa tulokset henkilönsuojaimen tarkastuslomakkeeseen: tyyppi, malli, valmistajan yhteystiedot, sarja- tai yksilönnumero; valmistuksen, oston, ensimmäisen käyttökerran ja seuraavan määräaikaistarkastuksen päivämäärät; ongelmat, kommentit, tarkastajan nimi ja allekirjoitus.

**Ennen jokaista käyttöä**

Tuote: varmista, ettei sinä ole halkeamia, vääntymiä, jälkiä, kulumia tai syöpymisjälkiä.

Varmista, että liikkuvien sivulevyjen lukitusjärjestelmät ovat hyvässä kunnossa ja toimivat kunnolla.

Varmista, että väkipyörät ovat hyvässä kunnossa ja toimivat kunnolla. Varmista, että räikkäpyörä toimii oikein (väkipyörä pyörii yhteen suuntaan, pysähtyy toiseen suuntaan).

Tarkista kahvan kunto ja varmista, että se toimii oikein (tarrainsalvan akseli ja palautusjous). Tarkista tarrainsalvan liikkuvuus sekä palautusjousen ja estopainikkeen toimivuus.

**Käytön aikana**

Tuotteen kunto ja kiinnittyminen järjestelmän muihin osiin on tärkeää tarkastaa säännöllisin väliajoin. Varmista, että kaikki varusteet ovat oikeassa asennossa toisiinsa nähden.

TWIN RELEASE SYSTEM

Perehdy jokaisen järjestelmäsi komponentin (TWIN RELEASE, köysi, kaksisoistaljapyörä, liitosrenkaat jne.) käyttöohjeisiin.

### 4. Yhteensopivuus

TWIN RELEASE

Varmista, että tuote on yhteensopiva muiden järjestelmäsi osien kanssa (yhteensopivuus = hyvä toimivuus yhdessä käytettynä).

Taljapyörän kanssa käytettävien varusteiden tulee noudattaa kunkin maan sen hetkisiä standardeja (esim. EN 1891 -köysi).

Kiinnitysreikä soveltuu sulkurenkaille, nauhalenkille ja köysille.

VAROITUS: pitkäaikainen käyttö sulkurenkaan kanssa voi synnyttää kulumista ja teräviä reunoja, mikä on vaarallista, jos kiinnitysreikää käytetään myöhemmin köyden tai nauhalenkin kanssa.

TWIN RELEASE SYSTEM

Käytä yhteensopivaa köyttä ja kaksisoistaljapyörää (esim. SPIN L2).

### 5. Toiminnan periaate ja testi

TWIN RELEASE antaa köyden liikkua yhteen suuntaan ja pysäyttää sen toiseen suuntaan.

Köysi pysähtyy, kun se puristuu tarrainsalvan ja viistopintaisen väkipyörän väliin.

Köysi pääsee liikkumaan toiseen suuntaan myös silloin, kun tarrainsalpa on estoasennossa.

TWIN RELEASE SYSTEM

Kaksisoistaljapyörään ja yhteensopivaan köyteen yhdistetty TWIN RELEASE mahdollistaa vapautettavan 4:1-taljajärjestelmän rakentamisen.

Köyden voi vapauttaa kahvan avulla. Köyden kitka viistopintaiseen väkipyörään sekä ulkoinen jarru mahdollistavat hallitun laskemisen.

VAROITUS: kahvasta vetäminen vapauttaa köyden välittömästi: pidä kahvaa käyttäessäsi aina kiinni köyden jarrutuspuolelta.

### 6. Asentaminen: TWIN RELEASE / TWIN RELEASE SYSTEM

TWIN RELEASE

Varo, ettei mikään ulkoinen esine pääse hiertymään vapautuspainikkeita vasten.

VAROITUS: mikäli vapautuspainikkeen punainen osittin on näkyvässä, sivulevy ei ole lukossa: tämä aiheuttaa vahingossa avautumisen riskin.

Taljapyörän on voitava liikkua vapaasti, jotta se pysyy luonnollisesti linjassa kuormitetun köyden kanssa.

Varmista jokaisen asennuksen jälkeen, että sivulevyt ovat asianmukaisesti kiinni ja lukossa. Tarkista sitten köyden pysäytyssuunta.

TWIN RELEASE SYSTEM

4:1-taljajärjestelmän rakentaminen yhteensopivan köyden ja kaksisoistaljapyörän avulla.

Kiinnitä huomiota tarrainsalvan alla kulkevaan köyteen; noudata laitteessa olevien kuvakkeiden osoittamaa suuntaa.

### 7. Suorituskyky

TWIN RELEASE

Teho (yhdenllä väkipyörällä): F = 1,08 M.

Yhden väkipyörän tehokkuus: 92 %.

Tehokkuus on mitattu köydellä, jonka halkaisija on pieniin laitteeseen soveltuva.

TWIN RELEASE SYSTEM

Suurin sallittu työkuorma: 280 kg.

### 8. Nostaminen

TWIN RELEASE SYSTEM

Kahvaa ei tarvitse käyttää.

Vetäminen kuormitusvektorin kanssa jokseenkin samaan suuntaan on tehokkainta. Huolehdi, että laite ei hierry rakenteita tai muita varusteita vasten, sillä tämä voi estää kahvan palautumisen.

Jos kahva ei ole asianmukaisesti pakattu, se voi vahingossa takertua johonkin, mikä voi vapauttaa köyden.

### 9. Laskeminen

TWIN RELEASE SYSTEM

Pidä aina kiinni köyden vapaasta päästä, kun käytät kahvaa, ja laita köysi kulkemaan ulkoisen jarrun ympäri.

Kahva mahdollistaa vain köyden vapauttamisen. Se ei sovellu millään tavoin laskemisen hallintaan. Köyden kitka viistopintaiseen väkipyörään sekä ulkoinen jarru mahdollistavat hallitun laskemisen.

VAROITUS: kahvasta vetäminen vapauttaa köyden välittömästi.

Normaali kitka: jarruköysi kierretään ulkoisen jarrun ympärille.

Vahimmiskitka: jos laskeutumisen aikana on liikaa kitkaa (laajentunut tai liikainen köysi, kevyt kuorma jne.), köysi voidaan irrottaa ulkoisesta jarrusta.

#### Käyttö etäältä

Pidä narua ja köyttä aina samassa kädessä. Varmista, että mikään ulkoinen esine ei pääse vahingossa vetämään narusta.

VAROITUS: käytä kahvaa vain kevyellä narulla. Joissakin tilanteissa liian raskas naru voi estää kahvan automaattisen palautuksen.

### 10. Tarrainsalvan poistaminen käytöstä

TWIN RELEASE: voit poistaa lukkiutuvan ominaisuuden käytöstä nostamalla tarrainsalpa ja painamalla estopainiketta. Vapauta painike ja nosta tarrainsalpa kohotettuun asentoon.

Saat lukkiutuvan ominaisuuden taas käyttöön vapauttamalla tarrainsalvan painikkeella.

TWIN RELEASE SYSTEM: huolehdi, että sinulla on toinen varmistusjärjestelmä, jos otat lukkiutuvan ominaisuuden pois käytöstä.

### 11. Lisätietoa

– Sinulla on oltava pelastussuunnitelma ja nopeasti toteutettavat pelastuskeinot siltä varalta, että varusteiden käytön aikana ilmaantuu ongelmia.

– Varmista, että ankkuripisteellä on asianmukainen sijainti käyttäjän yläpuolella vähentääksesi putoamisriskiä ja minimoidaksesi putoamismatkan.

– Kun useita varusteita käytetään yhdessä, yhden varusteen turvatoiminto saattaa häiritä toisen varusteen turvatoimintoa, mikä voi johtaa vaaratilanteeseen.
– VAROITUS – VAARA: älä päästä tuotteita hiertymään naarmuttavin materiaaleihin tai teräviin reunoihin/esineisiin.

– Ole varovainen käyttäessäsi varustetta liikkuvan työkoneen lähellä tai tilanteessa, joissa on sähköiskun vaara.

– Käyttäjien täytyy soveltua lääketieteellisen kuntonsa puolesta toimimaan korkealla. VAROITUS: pitkäaikainen valjaiden varassa roikkuminen saattaa johtaa vakavaan loukkaantumiseen tai kuolemaan.

– Kaikkien tämän tuotteen kanssa käytettävien varusteiden tuotekohtaisia käyttöohjeita on noudatettava.

– Tämän varusteen käyttöajalle on annettava käyttöohjeet sen maan kielellä, jossa varustetta käytetään.

– Varmista, että tuotteen merkinnit ovat luettavissa.

**Milloin varusteet poistetaan käytöstä:**

VAROITUS: poikkeustapauksissa saatat joutua poistamaan tuotteen käytöstä yhden ainoan käyttökerran jälkeen. Tämä riippuu käytön rasittavuudesta ja käyttöolosuhteista (ankarat olosuhteet, merympäristö, terävät reunat, äärimmäiset lämpötilat, kemikaalit tms.).

Tuote on poistettava käytöstä, kun:

– se on altistunut rajulle pudotukselle tai raskaalle kuormitukselle

– se ei läpäise tarkastusta tai sinulla on pienikin epäily sen luotettavuudesta

– et tunne sen käyttöhistoriaa täysin

– se vanhenee lainsäädännön, standardien, teknikoiden tms. muuttumisen vuoksi tai se ei enää ole yhteensopiva muiden varusteiden kanssa.

Tuhoa käytöstä poistetut varusteet, jottei kukaan käytä niitä enää.

**Kuvakkeet:**

**A. Rajoittamaton käyttöikä** - **B. Hyväksytyt käyttölämpötilat** - **C. Käytön varoimet** - **D. Puhdistus** - **E. Kuivaaminen** - **F. Säilytys/kuljetus** - **G. Huolto** - **H. Muutokset/korjaukset** (kielellt muiden kuin Petzlin toimesta, ei koske varaosia)
- **I. Kysymykset/yhteydenotto**

#### 3 vuoden takuu

Kattaa kaikki materiaali- ja valmistusv. Takuuseen eivät kuulu normaali kuluminen, hapettuminen, varusteeseen tehdyt muutokset, virheellinen säilytys, huono huoltaminen ja välinpitämättömyyden tai sellaisen käytön aiheuttamat vauriot, johon tuotetta ei ole suunniteltu.

#### Varoitussymbolit

1. Tilanne, jossa on vakava loukkaantumisen tai kuoleman vaara. 2. Onnettomuus-tai loukkaantumisvaara. 3. Tärkeää tietoa tuotteen toiminnasta tai suorituskyvystä. 4. Tuotteiden yhteensopimattomuus.

#### Jäljitettävyyys ja merkinnit

a. Vastaa henkilönsuojaimille asetettuja vaatimuksia. EU-tyyppitarkastuksen suorittajaksi ilmoitettu laitos - b. Tämän henkilönsuojaimen tuotannon valvojaksi ilmoitetun laitoksen tunnistenumero - c. Jäljitettävyyys: tietomatrisi - d. Yhteensopiva halkaisija - e. Sarjanumero - f. Valmistusvuosi - g. Valmistuskuukausi - h. Eränumero - i. Yksilöllinen tunnistus - j. Standardit - k. Lue käyttöohjeet huolellisesti - l. Mallin tunnistekoodi - m. Valmistajan osoite - n. Murtolujuus (MBS) ja suurin sallittu työkuorma (WLL) - o. Köyden asennussuunta - p. Viistopintaisen väkipyörän pyörimissuunta



Denne bruksanvisningen forklarer hvordan du bruker utstyret på korrekt måte. Kun enkelte teknikker og bruksmetoder er beskrevet.

Advarselssymbolene gir informasjon om enkelte potensielle farer som er forbundet med bruk av utstyret, men det er umulig å beskrive alle potensielle farer. Oppdateringer og tilleggsinformasjon finner du på Petzl.com.

Du er selv ansvarlig for å forstå og ta hensyn til disse advarslene, og for å bruke utstyret på korrekt måte. Feil bruk av utstyret vil medføre ytterligere risiko. Kontakt Petzl dersom du er i tvil, eller dersom du ikke forstår disse bruksanvisningene.

## 1. Bruksområde

### TWIN RELEASE

Personlig verneutstyr (PVU) for beskyttelse mot fall fra høyden.

Selvlåsende dobbel trinse med utfiringsfunksjon.

Dette produktet er godkjent i henhold til kravene i EU-regulativ 2016/425 for

personlig verneutstyr. EU-samsvarserklæringen er tilgjengelig på Petzl.com.

### TWIN RELEASE SYSTEM

ANSI Z359.4 helseystem.

Produktet må ikke brukes utover dets begrensninger eller i andre situasjoner som det ikke er beregnet for.

### Ansvar

#### ADVARSEL

**Aktiviteter som involverer bruk av dette produktet er farlige.**

**Du er selv ansvarlig for dine egne handlinger og avgjørelser, og din egen sikkerhet.**

For du tar i bruk utstyret, må du:

- Lese og forstå alle bruksanvisningene.
- Sorge for å få spesifikk opplæring i hvordan produktet skal brukes.
- Gjøre deg kjent med produktet og tilegne deg kunnskap om dets muligheter og begrensninger.
- Forstå og akseptere risikoen i aktiviteter som involverer bruk av produktet.

**Manglende respekt for bare ett av disse punktene kan medføre alvorlig personskade eller død.**

Dette produktet skal kun brukes av kompetente og ansvarlige personer, eller under direkte tilsyn av en kompetent og ansvarlig person.

Du er selv ansvarlig for dine egne handlinger, avgjørelser og din egen sikkerhet, og du tar selv på deg ansvaret for dette. Dersom du ikke er i stand til å ta på deg dette ansvaret eller dersom du ikke forstår bruksanvisningene, skal du ikke bruke utstyret.

## 2. Liste over deler

(1) Svivel, (2) Hovedtilkoblingshull, (3) Håndtak, (4) Ramme, (5) Fasettert trinsehjul (på skrallehjulet), (6) Trinsehjul, (7) Aksling, (8) Bevegelig sideplate, (9) Tilleggsbrems, (10) Låsekna, (11) Deksel, (12) Bolt, (13) Spor til bolt, (14) Ekstra tilkoblingshull, (15) Låskam, (16) Låsekna for låskam.

Hovedmaterialer: aluminium, rustfritt stål, nylon.

## 3. Kontrollpunkter

### TWIN RELEASE

Din sikkerhet avhenger av at utstyret du bruker er i god stand.

Petzl anbefaler at en grundig kontroll blir gjort av en kompetent person minst én gang årlig. ADVARSEL: Avhengig av bruksintensitet bør du vurdere å utføre inspeksjon av ditt PVU oftere. Følg prosedyrene som er beskrevet på Petzl.com. For resultatene inn i et PVU-kontrollskjema: utstyrstype, modell, navn og kontaktinformasjon på produsent, serie- eller uniknummer, datoer; produksjonsdato, kjøpsdato, dato for når produktet ble tatt i bruk, dato for neste periodiske kontroll; problemer, kommentarer, kontrollørens navn og signatur.

### For bruk

Kontroller at det ikke er noen sprekker, deformasjoner, merker, slitasje eller korrosjon på produktet.

Kontroller at låsesystemene på de bevegelige sideplatene er i god stand og at de fungerer som de skal.

Kontroller at trinsehjulene er i god stand og at de fungerer som de skal. Kontroller at skrallehjulet fungerer som det skal (at trinsehjulet roterer én retning og blokkerer i den andre retningen).

Kontroller tilstanden til håndtaket og påse at det fungerer som det skal (bevegelse i den bevegelige bremsplaten og i returfjæra). Sjekk bevegeligheten til låskammen og sjekk at returfjæren og låsekna fungerer som de skal.

### Under bruk

Det er viktig å jevnlig kontrollere at produktet fungerer som det skal og at produktets koblinger til andre elementer i systemet fungerer. Forsikre deg om at alle elementene er riktig posisjonert i forhold til hverandre.

### TWIN RELEASE SYSTEM

Les bruksanvisningen for hver enkelt komponent i systemet (TWIN RELEASE, tau, dobbel trinse, koblingsstykker osv.).

## 4. Kompatibilitet

### TWIN RELEASE

Kontroller at produktet er kompatibelt med de andre elementene i systemet (kompatibelt = at produktet fungerer som det skal sammen med de andre elementene).

Utstyr som brukes sammen med trinsen må være godkjent i henhold til standarder som gjelder i ditt land (f.eks. tau godkjente i henhold til EN 1891).

Tilkoblingshullet er kompatibelt med koblingsstykker, slynger og tau.

ADVARSEL: Bruk av et koblingsstykke over lang tid kan skape slitasje og skarpe kanter i tilkoblingshullet. Dette kan medføre fare dersom en slynge eller tau settes i det samme hullet.

### TWIN RELEASE SYSTEM

Bruk et kompatibelt tau og en dobbel trinse (f.eks. SPIN L2).

## 5. Funksjonsprinsipp og funksjonssjekk

TWIN RELEASE lar tauet gli gjennom i én retning, og blokkerer i motsatt retning.

Tauet blokkeres ved at det presses mellom låskammen og det fasetterte trinsehjulet. Tauet kan bevege seg i motsatt retning selv om låskammen er i låst posisjon.

### TWIN RELEASE SYSTEM

Sammen med en dobbel trinse og et kompatibelt tau, kan TWIN RELEASE brukes til å lage en 4:1-talje som kan fires ut.

Tauet frigjøres ved hjelp av håndtaket. Kontrollert nedfiring oppnås med friksjon mellom tauet og det fasetterte trinsehjulet samt bruk av tilleggsbremsen.

ADVARSEL: Ethvert drag i håndtaket vil umiddelbart frigjøre tauet. Hold derfor alltid en hånd på låseenden av tauet mens håndtaket benyttes.

## 6. Slik rigger du TWIN RELEASE / TWIN RELEASE SYSTEM

### TWIN RELEASE

Vær oppmerksom på objekter som kan gnisse mot låsekna.

ADVARSEL: Dersom den røde låseindikatoren på låsekna er synlig, er ikke sideplaten låst, og det vil være risiko for utilsikket åpning.

Trinsen må kunne bevege seg fritt slik at den innretter stillingen naturlig til det belastede tauet.

Hver gang du monterer trinsen må du kontrollere at sideplatene er skikkelig lukket og låst, og at tauet ligger riktig vei i trinsen.

### TWIN RELEASE SYSTEM

Slik rigger du et 4:1-system med et kompatibelt tau og en dobbel trinse.

Legg merke til retningen tauet legges i under låskammen, og følg retningene angitt av ikonene på produktet.

## 7. Egenskaper

### TWIN RELEASE

Effektivitet (på ett trinsehjul): F = 1,08 M.

Effektivitet (på ett trinsehjul): 92 %.

Effektiviteten måles med et tau som har minste kompatible diameter med enheten.

### TWIN RELEASE SYSTEM

Maksimum arbeidsbelastning: 280 kg.

## 8. Heising

### TWIN RELEASE SYSTEM

Det er ikke nødvendig å bruke håndtaket.

Ved å dra nesten parallelt med lastvektoren blir effektiviteten bedre.

Vær oppmerksom på kontakt mellom enheten og strukturer eller utstyr som hindrer håndtakets bevegelse.

Dersom håndtaket ikke er i riktig posisjon, er det utsatt for utilsikket bevegelse som kan føre til frigjøring.

## 9. Nedfiring

### TWIN RELEASE SYSTEM

Hold alltid en hånd på låseenden av tauet når du bruker håndtaket, og legg tauet rundt tilleggsbremsen.

Håndtakets funksjon er kun å frigjøre tauet, det kan ikke brukes til å regulere hastigheten på nedfiringen. Kontrollert nedfiring oppnås med friksjon mellom tauet og det fasetterte trinsehjulet samt bruk av tilleggsbremsen.

ADVARSEL: Ethvert drag i håndtaket vil umiddelbart frigjøre tauet.

Normal friksjon: Låseenden av tauet er lagt over tilleggsbremsen.

Minimal friksjon: Dersom friksjonen er for høy under nedfiringen (oppsvulmet eller skittent tau, lett belastning osv.), kan tauet fjernes fra tilleggsbremsen.

### Bruk av trinsen på avstand

Hold alltid hjelpetauet og tauet i den samme hånden. Sjekk at det ikke er objekter i nærheten som kan hekte seg i tauet.

ADVARSEL: Bruk kun lette tau til å håndtere håndtaket. I enkelte situasjoner kan tau som er for tunge hindre at håndtaket automatisk går tilbake til utgangsposisjon.

## 10. Deaktivere låskammen

TWIN RELEASE: Den selvlåsende funksjonen kobles ut ved å løfte låskammen og trykke inn knappen. Slipp knappen for å holde låskammen i åpen posisjon.

Den selvlåsende funksjonen reaktiveres ved å trykke på knappen og frigjøre låskammen.

TWIN RELEASE SYSTEM: Forsikre deg om at du bruker et annet sikringsystem

dersom du deaktiverer den selvlåsende funksjonen.

## 11. Tilleggsinformasjon

- Når du bruker dette utstyret må du ha en regningsplan og mulighet til å iverksette denne raskt.

- Sorg for at forankringen er korrekt plassert, over brukeren, for å redusere risikoen for og lengden på et eventuelt fall.

- Ved bruk av flere utstyr samtidig kan farlige situasjoner oppstå dersom sikkerhetsfunksjonen i ett utstyr påvirker sikkerhetsfunksjoner på annet utstyr.

- ADVARSEL - FARE: Påse at produktet ikke gnisser mot materialer med slipeeffekt eller skarpe kanter.

- Vær oppmerksom når produktet brukes i nærheten av bevegelige maskiner eller elektriske farer.

- Brukere må være i medisinsk forsvarlig stand til å drive med aktivitet i høyden.

ADVARSEL: Det å henge ubevegelig i en seile kan medføre personskade eller død.

- Bruksanvisningene for alt utstyr som brukes sammen med dette produktet, må følges.

- Bruksanvisningene må leveres på språket som benyttes i brukslandet.

- Påse at produktets merkinger er synlige og leselige.

### Når skal utstyret kasseres:

ADVARSEL: Spesielle hendelser kan begrense produktets levetid til kun én gangs bruk, avhengig av type bruk, hvor ofte det brukes og miljøet det utsettes for. Eksempler på dette er eksponering for barskt klima, saltvann, skarpe kanter, ekstreme temperaturer, kjemiske produkter osv.

Et produkt må kasseres når:

- Det har tatt et kraftig fall eller stor belastning.
- Det ikke blir godkjent i kontroll, eller du er i tvil om det er pålitelig.
- Du ikke kjenner produktets fullstendige historie.
- Det blir foreldet på grunn av utvikling og endring av lovtrekter, standarder, bruksteknikker, og når det blir inkompatibelt med annet utstyr osv.
- Destruer disse produktene for å hindre videre bruk.

### Symboler:

**A. Ubegrenset levetid - B. Temperaturbegrensninger - C. Forholdsregler for bruk - D. Rengjøring - E. Torking - F. Oppbevaring/transport - G. Vedlikehold - H. Modifiseringer/reparasjoner** (som ikke er godkjent av Petzl er forbudt. Bytting av utskiftbare deler er unntatt forbudet). - **I. Spørsmål/kontakt oss**

### 3 års garanti

På alle materielle feil og fabrikkasjonsteil. Følgende dekkes ikke av garantien: normal slitasje, oksidering, endringer eller modifikasjoner, feil lagring, dårlig vedlikehold eller annen bruk enn det produktet er beregnet for.

### Advarselssymboler

1. Situasjonen skaper overhengende fare for alvorlig personskade eller død. 2. Eksponering for potensiell ulykke eller personskade. 3. Viktig informasjon om produktets funksjon og virkemåte. 4. Utstyret er ikke kompatibelt.

### Sporbarhet og merking

a. Er godkjent i henhold til PVU-direktivet. Teknisk kontrollorgan som utfører EU-typegodkjenningen - b. Nummeret på det tekniske kontrollorganet som godkjenner produksjonsprosessen av dette PVU - c. Sporbarhet: identifikasjonsmåte - d. Kompatibel diameter - e. Serienummer - f. Produksjonsår - g. Produksjonsmåned - h. Batch-nummer - i. Individuelt identifikasjonsnummer - j. Standarder - k. Les bruksanvisningen grundig - l. Modellidentifikasjon - m. Produsentens adresse - n. Bruddstyrke (MBS) og maksimum arbeidsbelastning (WLL) - o. Retning for tauet - p. Trinsehjulets rotasjonsretning

Niniejsza instrukcja przedstawia prawidłowy sposób używania waszego sprzętu. Zaprezentowane zostały niektóre techniki i sposoby użycia.

Symbole trapezowej części ostrzegają przed niektórymi niebezpieczeństwami związanymi z użyciem waszego sprzętu, ale nie jest możliwe wymienienie wszystkich zagrożeń. Należy sprawdzić uaktualnienia instrukcji oraz dodatkowe informacje na Petzl.com.

Użytkownik ponosi odpowiedzialność za stosowanie się do każdego ostrzeżenia oraz do prawidłowego używania swojego sprzętu. Każde złe użycie tego sprzętu będzie prowadziło do powstania dodatkowych zagrożeń. W razie wątpliwości lub trudności zrozumieniu instrukcji należy się skontaktować z Petzl.

## 1. Zastosowanie

TWIN RELEASE

Środek Ochrony Indywidualnej (ŚOI) chroniący przed upadkiem z wysokości.

Podwójny bloczek z blokadą, z możliwością zwolnienia systemu.

Ten produkt jest zgodny z rozporządzeniem (UE) 2016/425 w sprawie środków ochrony indywidualnej. Deklaracja zgodności UE jest dostępna na Petzl.com.

TWIN RELEASE SYSTEM

System do wyciągania ANSI Z359.4.

Produkt nie może być poddawany obciążeniom przekraczającym jego wytrzymałość oraz stosowany do innych celów niż te, do których został przewidziany.

### Odpowiedzialność

UWAGA

**Wszelkie działania wymagające użycia tego produktu są z samej swej natury niebezpieczne.**

**Użytkownik ponosi odpowiedzialność za swoje działania, decyzje i bezpieczeństwo.**

Przed użyciem produktu należy:

- Przeczytać i zrozumieć wszystkie instrukcje użytkownika.
- Zdobyć odpowiednie przeszkolenie dla prawidłowego używania tego produktu.
- Zapoznać się z produktem, z jego parametrami i ograniczeniami.
- Zrozumieć i zaakceptować potencjalne niebezpieczeństwo.

**Nieprzestrzeżenie lub zlekceważenie któregokolwiek z powyższych ostrzeżeń może prowadzić do poważnych uszkodzeń ciała lub do śmierci.**

Produkt ten może być używany jedynie przez osoby kompetentne i odpowiedzialne lub pod bezpośrednią kontrolą takich osób.

Użytkownik ponosi odpowiedzialność za swoje działania, decyzje, bezpieczeństwo i odpowiada za konsekwencje. Jeżeli nie zamierza lub nie jest w stanie takiej odpowiedzialności i ryzyka podjąć, nie zrozumiał instrukcji użytkownika, nie powinien posługiwać się tym sprzętem.

## 2. Oznaczenia części

- (1) Krętki, (2) Główny otwór do wpinania, (3) Rączka, (4) Korpus, (5) Rolka z zapadkami (na sprężle jednokierunkowym), (6) Rolka, (7) Os, (8) Okładka ruchoma, (9) Zewnętrzny hamulec, (10) Przycisk do odblokowania, (11) Zapadka, (12) Nit, (13) Powłek na nit, (14) Dodatkowy otwór do wpinania, (15) Krzywka, (16) Przycisk do blokowania krzywki.

Materiały podstawowe: aluminium, stal nierdzewna, poliamid.

## 3. Kontrola, miejsca do sprawdzenia

TWIN RELEASE

Wasze bezpieczeństwo jest związane z niezawodnością sprzętu.

Petzl zaleca przeprowadzanie dogłębnej kontroli przez kompetentną osobę przynajmniej raz na 12 miesięcy. Uwaga: przy intensywnym użytkowaniu należy częściej wykonywać kontrolę waszego ŚOI. Należy przestrzegać procedur opisanych na Petzl.com. Na karcie kontrolnej waszego ŚOI należy zapisać rezultaty kontroli: typ sprzętu, model, nazwa i adres producenta lub dostawcy, numer seryjny lub indywidualny, daty: produkcji, zakupu, pierwszego użycia, następnych kontroli, wady, uwagi, nazwisko i podpis kontrolera.

**Przed każdym użyciem**

- Sprawdzić produkt: brak śladów pęknięć, deformacji, śladów uderzeń, zużycia, korozji itd.
- Sprawdzić stan systemu blokowania okładek ruchomych i ich prawidłowe działanie.
- Sprawdzić stan rolek i ich prawidłowe działanie. Sprawdzić prawidłowe działanie sprężle jednokierunkowego (obrót rolki w jednym kierunku, blokowanie w kierunku przeciwnym).
- Sprawdzić stan rączki i jej prawidłowe działanie (ruch krzywki, sprężyny powrotnej).
- Sprawdzić mobilność krzywki, działanie jej sprężyny powrotnej i przycisku do blokowania.

**Podczas użytkowania**

- Należy regularnie kontrolować stan produktu i jego połączenie z pozostałymi elementami systemu. Upewnić się co do prawidłowej pozycji elementów wyposażenia względem siebie.
- TWIN RELEASE SYSTEM
- Należy zapoznać się z instrukcjami obsługi wszystkich elementów waszego systemu (TWIN RELEASE, lina, bloczek podwójny, łączniki itd.).

## 4. Kompatybilność

TWIN RELEASE

Należy sprawdzić kompatybilność tego produktu z pozostałymi elementami systemu w określonym zastosowaniu (kompatybilność = prawidłowe wzajemne funkcjonowanie).

Elementy wyposażenia używane z waszym bloczkiem muszą być zgodne

z obowiązującym normami (na przykład liny EN 1891).

Otwór do wpinania jest kompatybilny z karabinkami, taśmami lub linami.

Uwaga: długotrwałe użycie z łącznikiem może skutkować zużyciem i powstaniem ostrych krawędzi, które mogą być niebezpieczne, jeżeli otwór do wpinania będzie następnie używany z liną lub taśmą.

TWIN RELEASE SYSTEM

Użyć kompatybilnej liny i bloczka podwójnego (na przykład SPIN L2).

## 5. Zasada i test działania

TWIN RELEASE

Umożliwia przesuwanie się liny w jednym kierunku, a blokuje ją

w kierunku przeciwnym.

Lina jest zakleszczana pomiędzy krzywką a rolką z zapadkami. Lina może przesuwać się w kierunku przeciwnym, nawet jeśli krzywka znajduje się w pozycji zablokowanej.

TWIN RELEASE SYSTEM

TWIN RELEASE, w połączeniu z bloczkiem podwójnym i kompatybilną liną,

umożliwia budowę układu do wyciągania 4:1 z możliwością zwolnienia.

Blokada może być zwalniana przez przesuwanie rączki. Hamowanie przy opuszczaniu następuje przez tarcie na rolce z zapadkami oraz owinięcie liny wokół zewnętrznego hamulca.

Uwaga: wszelkie pociągnięcie za rączkę spowoduje natychmiastowe odblokowanie liny. Należy zawsze trzymać wolny koniec liny podczas manipulacji rączką.

## 6. Instalacja TWIN RELEASE / TWIN RELEASE SYSTEM

TWIN RELEASE

Uwaga na tarcie wszelkich elementów zewnętrznych na przyciski odblokowania.

Uwaga: jeżeli czerwony wskaźnik przycisku do odblokowania jest widoczny, oznacza to że okładka bloczka nie jest zablokowana: ryzyko otwarcia w nieodpowiednim momencie.

Bloczek musi mieć swobodę ruchu, by przyjąć naturalną pozycję z liną pod obciążeniem.

Po każdej instalacji upewnić się, że okładki są prawidłowo zamknięte i zablokowane. Następnie sprawdzić kierunek blokowania liny.

TWIN RELEASE SYSTEM

Budowa układu 4:1 z liną i kompatybilnym bloczkiem podwójnym.

Uwaga na kierunek przebiegu liny pod krzywką: przestrzegać kierunku zgodnie ze wskazanym piktogramów na przyrządzie.

## 7. Parametry

TWIN RELEASE

Skuteczność (dla rolki): F = 1,08 M.

Wydajność (dla rolki): 92 %.

Wydajność jest mierzona na linie o minimalnej średnicy kompatybilnej z przyrządem.

TWIN RELEASE SYSTEM

Maksymalne obciążenie robocze: 280 kg.

## 8. Wyciąganie

TWIN RELEASE SYSTEM

Podczas wyciągania nie trzeba manipulować rączką.

Największą skuteczność zapewnia wyciąganie jak najbliżej osi ładunku.

Uwaga na tarcie o przeszkody, elementy konstrukcji lub o sprzęt, co może uniemożliwić powrót rączki do pozycji wyjściowej.

Jeżeli rączka nie jest prawidłowo opuszczona, jest narażona na przypadkowe zaczeplenie, które może spowodować odblokowanie.

## 9. Opuszczanie

TWIN RELEASE SYSTEM

Podczas manipulacji rączką i owijania liny wokół zewnętrznego hamulca należy zawsze trzymać wolny koniec liny.

Rączka inicjuje odblokowanie liny, nie ma wpływu na zmianę poziomu hamowania podczas opuszczania. Hamowanie przy opuszczaniu następuje przez tarcie na rolce z zapadkami oraz owinięcie liny wokół zewnętrznego hamulca.

Uwaga: wszelkie pociągnięcie za rączkę spowoduje natychmiastowe odblokowanie liny.

Hamowanie normalne: lina hamująca jest owinięta wokół zewnętrznego hamulca.

Hamowanie minimalne: jeżeli podczas zjazdu okaże się, że hamowanie jest zbyt duże (napuchnięta lina, brudna, źle przesuwająca się, zbyt małe obciążenie systemu itd.) można wtedy wyjąć linę z zewnętrznego hamulca.

### Użycie z dystansu

Linę pomocniczą należy trzymać w tej samej ręce co linę. Należy sprawdzić czy żaden zewnętrzny element nie może przypadkowo pociągnąć linki pomocniczej. Używać wyłącznie lekkiej linki pomocniczej do zainicjowania ruchu rączki.

W niektórych sytuacjach zbyt ciężka linka pomocnicza mogłaby uniemożliwić działanie systemu automatycznego powrotu rączki.

## 10. Dezaktywacja krzywki

TWIN RELEASE: chcąc zdezaktywować funkcję blokującą należy podnieść krzywkę i wcisnąć przycisk do blokowania. Puścić przycisk, by krzywka została w pozycji podniesionej.

Aktywowanie z powrotem funkcji blokującej wymaga ponownego wciśnięcia przycisku, by zwolnić krzywkę.

TWIN RELEASE SYSTEM: należy przewidzieć dodatkowy system asekuracji, gdy dezaktywuje się funkcję blokującą.

## 11. Dodatkowe informacje

- Należy przewidzieć odpowiednie sposoby ratownictwa do szybkiej interwencji w razie trudności.

- Sprawdzić czy punkt stanowiskowy jest prawidłowo osadzony, nad

użytkownikiem, aby zmniejszyć ryzyko i wysokość odpadnięcia.

- Niebezpieczeństwo: podczas używania wielu elementów wyposażenia, poszczególne przyrządy mogą nawzajem zakłócać prawidłowe, bezpieczne funkcjonowanie.

- UWAGA - NIEBEZPIECZENSTWO: należy zwracać uwagę, by wasze produkty nie tarły o szorstkie powierzchnie, ostre krawędzie lub elementy tnące.

- Zachować ostrożność podczas używania tego sprzętu w pobliżu pracujących maszyn lub zagrożeń związanych z porażeniem prądem.

- Nie uprawiać działalności wysokościowej, jeśli istnieją jakiegokolwiek medyczne przeciwwskazania. UWAGA: bezwładne wiszenie w uprząży może doprowadzić do poważnych zaburzeń fizjologicznych lub śmierci.

- Dołączone do produktu instrukcje użytkownika muszą być zawsze przestrzegane.

- Użytkownikowi muszą być dostarczone instrukcje obsługi w języku jakiego się używa w kraju użytkownika.

- Upewnić się co do widoczności oznaczeń na produkcie.

**Utylizacja:**

UWAGA: w wyjątkowych okolicznościach może się zdarzyć, że jednorazowe użycie sprzętu spowoduje jego zniszczenie (rodzaj i intensywność użytkowania, środowisko użytkowania: środowiska agresywne, środowiska morskie, ostre krawędzie, ekstremalne temperatury, substancje chemiczne itd.).

Produkt musi zostać wycofany jeżeli:

- Zaliczył poważny upadek (lub obciążenie).
- Rezultat kontroli nie jest satysfakcjonujący. Istnieją jakiegokolwiek podejrzenia co do jego niezawodności.
- Nie jest znana pełna historia użytkownika.
- Jeśli jest przestarzały (rozwój prawny, normatywny lub niekompatybilność z innym wyposażeniem itd.).

Należy zniszczyć wycofane produkty, by uniknąć ich przypadkowego użycia.

**Piktogramy:**

**A. Czas życia nielimitowany - B. Tolerowane temperatury - C. Środki ostrożności podczas użytkowania - D. Czyszczenie - E. Suszenie - F. Przechowywanie/transport - G. Konserwacja - H. Modyfikacje lub naprawy, wykonywane poza fabrykami Petzl, są zabronione (nie dotyczy części zamiennych) - I. Pytania/kontakt**

### Gwarancja 3 lata

Dotyczy wszelkich wad materiałowych i produkcyjnych. Gwarancji nie podlegają produkty: noszące cechy normalnego zużycia, zardzewiałe, przerabiane i modyfikowane, nieprawidłowo przechowywane, uszkodzone w wyniku wypadków, zaniedbań i zastosowań niezgodnych z przeznaczeniem.

### Znaki ostrzegawcze

1. Sytuacja grożąca nieuchronnym ryzykiem poważnego obrażenia lub śmierci.
2. Narażenie na potencjalne ryzyko incydentu lub zranienia.
3. Ważna informacja na temat działania lub parametrów waszego produktu.
4. Niekompatybilność sprzętowa.

### Identyfikacja i oznaczenia

a. Zgodny z wymaganiami rozporządzenia ŚOI. Jednostka notyfikowana do zastosowania procedury weryfikacji UE - b. Numer jednostki notyfikowanej kontrolującej produkcję tego ŚOI - c. Identyfikacja: datamatrix - d. Kompatybilna średnica - e. Numer indywidualny - f. Rok produkcji - g. Miesiąc produkcji - h. Numer partii - i. Identyfikator - j. Normy - k. Przeczytać uważnie instrukcję obsługi - l. Identyfikacja modelu - m. Adres producenta - n. Obciążenie niszczące (MBS) i maksymalne obciążenie robocze (WLL) - o. Kierunek instalacji liny - p. Kierunek obrotu rolki na sprężle jednokierunkowym



本書では、製品の正しい使用方法を説明しています。技術や使用方法については、いくつかの例のみを掲載しています。製品の使用に関連する危険については、警告のマークが付いています。ただし、製品の使用に関連する危険の全てをここに網羅することはできません。最新の情報や、その他の補足情報等はPetzl.comで参照できますので、定期的に確認してください。警告および注意事項に留意し、製品を正しく使用する事は、ユーザーの責任です。本製品の誤った使用は危険を増加させます。疑問点や不明な点は(株)アルテリア (TEL 04-2968-3733)にご相談ください。

## 1.用途

TWIN RELEASE  
本製品は墜落からの保護を目的として使用する個人用保護具 (PPE) です。  
解除可能なダブルセルフジャミングブリーです。  
本製品は個人用保護具に関する規則 (EU) 2016/425 に適合しています。EU 適合宣言書は Petzl.com で確認できます。  
TWIN RELEASE SYSTEM  
ANSI Z359.4 規格に適合したホーリングシステムです。  
本製品の限界を超えるような使用をしないでください。また、本来の用途以外での使用はしないでください。

## 責任

**警告**  
この製品を使用する活動には危険が伴います。  
ユーザー各自が自身の行為、判断、および安全の確保についてその責任を負うこととします。

使用前に必ず:  
- 取扱説明書をよく読み、理解してください  
- この製品を正しく使用するための適切な指導を受けてください  
- この製品の機能とその限界について理解してください  
- この製品を使用する活動に伴う危険について理解してください

**これらの注意事項を無視または軽視すると、重度の傷害や死につながる場合があります。**

この製品は使用方法を熟知している責任能力のある人、あるいはそれらの人から目の届く範囲で直接指導を受けられる人のみ使用してください。  
ユーザー各自が自身の行為、判断、および安全の確保について責任を負い、またそれによって生じる結果についても責任を負うこととします。各自で責任がとれない場合や、その立場にない場合、また取扱説明書の内容を理解できない場合は、この製品を使用しないでください。

## 2.各部の名称

(1) スイベル、(2) メインアタッチメントホール、(3) ハンドル、(4) フレーム、(5) 多面的な形状の滑車、(6) 滑車、(7) 軸、(8) 可動サイドプレート、(9) 補助ブレーキ、(10) ロック解除ボタン、(11) カバー、(12) リベット、(13) リベットのスロット、(14) 補助アタッチメントホール、(15) カム、(16) カムのロックボタン  
主な素材: アルミニウム合金、ステンレススチール、ナイロン

## 3.点検のポイント

TWIN RELEASE  
器具の状態は、ユーザーの安全に大きく関係します。  
ベツルは、十分な知識を持つ適任者による詳細点検を、少なくとも12ヶ月ごとに行うことをお勧めします。警告: 使用頻度によっては、より頻繁に個人用保護具 (PPE) を点検する必要があります。Petzl.com で説明されている方法に従って点検してください。個人用保護具 (PPE) の点検結果を点検フォームに記録してください: 種類、モデル、製造者の連絡先、個別番号、製造日、購入日、初回使用時の日付、次回点検予定日、問題点、コメント、点検者の名前および署名。

### 毎回、使用前に

製品にひび割れ、変形、傷、磨耗、腐食等がないことを確認してください。  
可動サイドプレートのロックシステムの状態および正常に機能することを確認してください。  
スプリングの状態に問題がなく、正しく機能することを確認してください。多面的な形状の滑車が正しく機能することを確認してください (一方向には回転し、反対方向にはロックする)。ハンドルの状態に問題がなく、正しく機能することを確認してください (カムおよびスプリングの動き)。カムの動きおよびカムのロックボタンが正しく機能することを確認してください。

### 使用中の注意点

この製品および併用する器具 (連結している場合は連結部を含む) に常に注意を払い、状態を確認してください。全ての構成器具が正しくセットされていることを確認してください。  
TWIN RELEASE SYSTEM  
システムの全ての器具の取扱説明書を確認してください (TWIN RELEASE、ロープ、ダブルブリー、コネクタ等)。

## 4.適合性

TWIN RELEASE  
この製品がシステムの中のその他の器具と併用できることを確認してください (併用できる = 相互の機能を妨げない)。ブリーと併用する器具は、使用する国における最新の規格に適合していなければなりません (例: ヨーロッパにおけるロープの規格 EN 1891)。アタッチメントホールは、カラビナ、スリングまたはロープに使用可能です。  
警告: コネクタと長期間使用すると、ロープやスリングを使用する上で危険な磨耗および尖った箇所がアタッチメントホールに生じるおそれがあります。  
TWIN RELEASE SYSTEM  
併用可能なロープおよびダブルブリー (例: SPIN L2) を使用してください。

## 5.機能の原理と確認

TWIN RELEASE は、器具の中でロープを一方には流し、反対方向にはロックします。  
ロープはカムと多面的な形状の滑車との間で挟まれることによってロックします。カムがロックの位置にあるときでも、ロープを反対方向に引くことができます。  
TWIN RELEASE SYSTEM  
TWIN RELEASE は、ダブルブリーおよび併用可能なロープと組み合わせてことで解除可能な 4:1 ホーリングシステムを設定することができます。  
ハンドルを操作することでロックを解除することができます。下降の際のブレーキは、多面的な形状の滑車および補助ブレーキとロープとの摩擦によってかかります。  
警告: ハンドルを引くと、ロックが直ちに解除されます。ハンドルを操作する際は、末端側のロープから絶対に手を放さないでください。

## 6.TWIN RELEASE / TWIN RELEASE SYSTEM のセット

TWIN RELEASE  
異物がロック解除ボタンに擦れないように注意してください。  
警告: ロック解除ボタンの赤い警告表示が見える場合は、ブリーのサイドプレートがロックされていません。この状態では、器具が偶発的に開いてしまう危険があります。  
ブリーの向きが荷重のかかったロープと同じになるように、ブリーの動きが妨げられないようにする必要があります。  
セット毎に、サイドプレートがしっかりと閉じてロックされていること、ロープのロックする方向が正しいことを確認してください。  
TWIN RELEASE SYSTEM  
併用可能なロープとダブルブリーを使用した4:1 ホーリングシステムのセット。  
カムに対するロープの方向に注意してください。器具に描かれているアイコンの方向に従ってください。

## 7.性能

TWIN RELEASE  
効率 (1つの滑車): F = 1.08 M  
効率 (1つの滑車): 92%  
効率は器具と併用可能な最小径のロープで測定されています。  
TWIN RELEASE SYSTEM  
最大使用荷重: 280 kg

## 8.引き上げ

TWIN RELEASE SYSTEM  
ハンドルを操作する必要はありません。  
荷重方向に沿って引くと、より高い効率を得ることができます。  
構造物や器具に接触しないように注意してください。ハンドルが停止位置に戻るのが妨げられるおそれがあります。  
ハンドルが正しく戻っていない場合、ハンドルが偶発的にひっきり、ロック解除の原因となるおそれがあります。

## 9.下降

TWIN RELEASE SYSTEM  
ハンドルを操作する際は、末端側のロープから絶対に手を放さないようにし、補助ブレーキにロープを掛けてください。  
ハンドルはロックの解除を行うためのもので、下降のブレーキをコントロールするためのものではありません。下降の際のブレーキは、多面的な形状の滑車および補助ブレーキとロープとの摩擦によってかかります。  
警告: ハンドルを引くと、ロックが直ちに解除されます。通常のブレーキ: 末端側のロープを補助ブレーキにかけてください。  
制動力の低いブレーキ: 下降中にブレーキが効きすぎる場合は (膨張や汚れのあるロープ、荷重が軽い等)、ロープを補助ブレーキから外すことができます。

### 離れた位置からの操作

コードは必ずロープと同じ手で握ってください。コードが誤って引かれることがないことを確認してください。  
警告: ハンドルの操作には軽量のコードのみを使用してください。状況によっては、コードが重すぎると、スプリングによるハンドルの戻りが妨げられる可能性があります。

## 10.カムの解除

TWIN RELEASE: セルフジャミング機能を解除するには、カムを上げてロックボタンを押します。ボタンを放すとカムが解除された状態で固定されます。  
セルフジャミング機能を有効にするには、もう一度ボタンを押します。  
TWIN RELEASE SYSTEM: セルフジャミング機能を解除する場合は、別のビレイシステムを追加してください。

## 11.補足情報

- ユーザーは、この製品の使用中に問題が生じた際にすみやかに対処できるように、レスキュープランとそれに必要となる装備をあらかじめ用意しておく必要があります。  
- 墜落距離を短くし、危険を少なくするため、アンカーがユーザーよりも高い位置に適切に設置されていることを確認してください  
- 複数の器具を同時に使用する場合、1つの器具の安全性が、別の器具の使用によって損なわれることがあります  
- 警告: 危険: 製品がざらざらした箇所や鋭利な角等に接触しないように注意してください  
- 稼働中の機械や電源の近くで本製品を使用する際は注意してください  
- ユーザーは、高所での活動が行える良好な健康状態にあることが必要です。警告: ハーネスを着用して動きの取れない状態のまま吊り下げられると、重度の傷害や死に至る危険があります  
- 併用する全ての用具の取扱説明書をよく読み、理解してください  
- 取扱説明書は、製品と一緒にユーザーの手に届かなければなりません。また、取扱説明書は製品が使用される国の言語に訳されていない必要があります  
- 製品に記されたマーキングが読めなくならないように注意してください  
**廃棄基準:**  
警告: 極めて異様な状況においては、1回の使用で損傷が生じ、その後使用不可能になる場合があります (劣悪な使用環境、海に近い環境での使用、鋭利な角との接触、極端な高/低温下での使用や保管、化学薬品との接触等)。  
以下のいずれかに該当する製品は以後使用しないでください:  
- 大きな墜落を止めた、あるいは非常に大きな荷重がかかった  
- 点検において使用不可と判断された。製品の状態に疑問がある  
- 完全な使用履歴が分からない  
- 該当する規格や法律の変更、新しい技術の発達、また他の器具との併用に適さない等の理由で、使用には適さないと判断された  
このような製品は、以後使用されることを避けるため廃棄してください。

**アイコン:**  
A.耐用年数 (特に設けていません) - B.使用温度 - C.使用上の注意 - D.クリーニング - E.乾燥 - F.保管 / 持ち運び - G.メンテナンス - H.改造 / 修理 (パーツの交換を除き、ベツルの施設外での製品の改造および修理を禁じます) - I.問い合わせ

### 3年保証

原材料および製造過程における全ての欠陥に対して適用されます。以下の場合には保証の対象外とします: 通常の磨耗や傷、酸化、改造や改変、不適切な保管方法、メンテナンスの不足、事故または過失による損傷、不適切または誤った使用方法による故障。

### 警告のマーク

1.重傷または死につながるおそれがあります。2.事故や怪我につながる危険性があります。3.製品の機能や性能に関する重要な情報です。4.してはいけないこと。

### トレーサビリティとマーキング

a.個人用保護具の規格の要求事項に適合。EU 型式検定を行った公認認証機関 - b.この個人用保護具の製造を監査する公認機関の ID 番号 - c.トレーサビリティ: データマトリクスコード - d.対応するロープの直径 - e.個別番号 - f.製造年 - g.製造月 - h.ロット番号 - i.個体識別番号 - j.規格 - k.取扱説明書をよく読んでください - l.モデル名 - m.製造者住所 - n.破断強度 (MBS) および最大使用荷重 (WLL) - o.ロープのセット方向 - p.多面的な形状の滑車の回転方向

Tyto pokyny vysvětlují, jak správně používat vaše vybavení. Popsány jsou pouze některé techniky a způsoby použití.

Varující symboly upozorňují na některá potenciální nebezpečí spojená s použitím vašeho vybavení, ale není možné uvést všechny případy. Navštivte Petzl.com a sledujte aktualizace a doplňkové informace.

Vaši odpovědnost je věnovat pozornost každému upozornění a používat vaše vybavení správným způsobem. Jakékoliv nesprávné použití tohoto vybavení navýší nebezpečí. Máte-li jakékoliv pochybnosti nebo obtíže s porozuměním návodu, kontaktujte firmu Petzl.

## 1. Rozsah použití

### TWIN RELEASE

Osobní ochranný prostředek (OOP) používaný při ochraně proti pádu.

Uvolnitelná dvojitá kladka s blokantem.

Tento produkt splňuje Nařízení (EU) 2016/425 o osobních ochranných prostředcích. Prohlášení o shodě EU je dostupné na Petzl.com.

### TWIN RELEASE SYSTEM

ANSI Z359.4 vyťahovací systém.

Zatížení tohoto výrobku nesmí překročit uvedenou hodnotu pevnosti, výrobek nesmí být používán jiným způsobem, než pro který je určen.

## Zodpovědnost

**UPOZORNĚNÍ**  
**Činnosti zahrnující používání tohoto výrobku jsou s podstaty nebezpečné. Za své jednání, rozhodování a bezpečnost zodpovídáte sami.**

Před používáním tohoto výrobku je nutné:

- Přesčit si a prostudovat celý návod k použití.
- Nacvičit správné používání výrobku.
- Seznámit se s možnostmi výrobku a s omezeními jeho použití.
- Pochopit a přijmout rizika spojená s jeho používáním.

**Opomenutí či porušení některého z těchto pravidel může vést k vážnému poranění nebo smrti.**

Tento výrobek smí používat pouze odborně způsobilé a odpovědné osoby, nebo osoby pod přímým vedením a dohledem těchto osob. Za své činy, rozhodnutí a bezpečnost zodpovídáte sami a stejně jste si vědomi možných následků. Nestříhajte nejste schopni, nebo nejste v pozici tuto zodpovědnost přijmout, nebo pokud nerozumíte jakékoliv z těchto instrukcí, výrobek nepoužívejte.

## 2. Popis částí

(1) Otočný závěs, (2) Hlavní přípojovací otvor, (3) Rukojeť, (4) Tělo, (5) Fazetový kotouč (na rohatkovém kole), (6) Kotouč, (7) Osa, (8) Pohyblivá bočnice, (9) Vnější brzda, (10) Odjišťovací tlačítko, (11) Knyt, (12) Čep, (13) Drážka pro čep, (14) Pomocný přípojovací otvor, (15) Vačka, (16) Tlačítko blokující vačku. Použité materiály: slitina hliníku, nerezová ocel, polyamid.

## 3. Prohlídka, kontrolní body

### TWIN RELEASE

Vaše bezpečnost závisí na neporušenosti vašeho vybavení.

Petzl doporučuje hloubkovou inspekci provedenou odborně způsobilou osobou nejméně jedenkrát každých 12 měsíců. UPOZORNĚNÍ: intenzita vašeho používání může způsobit to, že bude potřeba častěji provádět revize OOP. Postupujte dle kroků uvedených na Petzl.com. Výsledky revize zaznamenejte ve vašem formuláři pro revize OOP: typ, model, kontakt na výrobce, sériové nebo kusové číslo, datum: výroby, prodeje, prvního použití, další periodické revize; problémy, poznámky, jméno a podpis inspektora.

### Před každým použitím

Na produktu zkontrolujte, nejsou-li přítomny praskliny, deformace, vrypy, opotřebení, koroze, atd.

Zkontrolujte stav zajišťovacích systémů u pohyblivých bočnic a jejich správnou funkčnost.

Zkontrolujte stav kotoučů a jejich správnou funkčnost. Zkontrolujte správnou funkci rohatkového kola (kotouč se otáčí jedním směrem, blokuje se v opačném směru). Zkontrolujte stav rukojeti a proveďte její správný chod (ovládání vačky, vratná pružina). Zkontrolujte pohyblivost vačky, funkčnost její vratné pružiny a blokovacího tlačítka.

### Během používání

Je důležité pravidelně kontrolovat stav výrobku a jeho spojení s ostatním vybavením v systému. Vždy se přesvědčte, jsou-li všechny součásti systému navzájem ve správné poloze.

### TWIN RELEASE SYSTEM

Viz návody k použití pro jednotlivé prvky systému (TWIN RELEASE, lano, dvojitá kladka, spojky...).

## 4. Slučitelnost

### TWIN RELEASE

Ověřte si slučitelnost tohoto výrobku s ostatními prvky vašeho systému při daném použití (slučitelnost = dobrá součinnost).

Vybavení používané s vaší kladkou musí splňovat současné normy pro vaši zemi (např. EN 1891 lano).

Přípojovací otvor je kompatibilní se spojkami, smyčkami nebo lany. UPOZORNĚNÍ: dlouhodobější použití se spojkou může způsobit opotřebení a ostré hrany, COŽ JE NEBEZPEČNÉ, pokud je přípojovací otvor následně použit s lanem nebo smyčkou.

### TWIN RELEASE SYSTEM

Použijte kompatibilní lano a dvojitou kladku (např. SPIN L2)-

## 5. Princip fungování a zkouška funkčnosti

TWIN RELEASE umožňuje lanu prokluz jedním směrem a blokuje se ve směru opačném.

Lano je blokováno sevřením mezi vačkou a fazetovým kotoučem. Lano se může pohybovat opačným směrem, dokonce i když je vačka v poloze blokování.

### TWIN RELEASE SYSTEM

TWIN RELEASE v kombinaci s dvojitou kladkou a kompatibilním lanem umožňuje sestavení kladkostroje 4:1 s blokovací funkcí.

Lano lze odblokovat pomocí rukojeti. Kontrola spouštění je dosažena třením lana o fazety na kotouči a přes vnější brzdu.

UPOZORNĚNÍ: jakékoliv stlačení rukojeti okamžitě odjistí lano, neustále držte volný konec lana v ruce, když manipulujete s rukojetí.

## 6. Sestavení systému TWIN RELEASE / TWIN RELEASE SYSTEM

### TWIN RELEASE

Pozor na jakýkoliv vnější předmět odírající se o odjišťovací tlačítko.

UPOZORNĚNÍ: pokud je viditelný červený ukazatel na odjišťovacím tlačítku, pohyblivá bočnice kladky není zajištěná: nebezpečí náhodného otevření.

Kladka se musí volně pohybovat, aby se mohla přirozeně zarovnat se zatíženým lanem.

Po každé instalaci zkontrolujte správné uzavření a zajištění bočnic, potom zkontrolujte blokování lana ve správném směru.

### TWIN RELEASE SYSTEM

Sestavení systému kladkostroje 4:1 s kompatibilním lanem a dvojitou kladkou. Věnujte pozornost směru lana procházejícího pod vačkou: postupujte podle směru označeného ikonami zrnákorými na produktu.

## 7. Parametry

### TWIN RELEASE

Efektivita (pro jeden kotouč): F = 1,08 M.

Účinnost (pro jeden kotouč): 92 %.

Účinnost byla měřena s lanem minimálního použitelného průměru pro toto zařízení.

### TWIN RELEASE SYSTEM

Maximální provozní zatížení: 280 kg.

## 8. Vytahování

### TWIN RELEASE SYSTEM

Není nutné manipulovat s rukojetí.

Tahání volného lana ve směru zatíženého lana zvyšuje účinnost vytahování.

Pozor na jakýkoliv oděr proti struktuře nebo dalšímu vybavení, které by mohlo zabránit vrácení rukojeti.

Pokud není rukojeť správně zavěšena, je vystavena náhodnému zachycení, které může způsobit její odjištění.

## 9. Spouštění

### TWIN RELEASE SYSTEM

Při manipulaci s rukojetí vždy držte volný konec lana v ruce a proveďte ho vnější brzdou.

Rukojeť slouží pouze k odjištění lana, nemá žádnou schopnost regulovat spouštění. Kontrola spouštění je dosažena třením lana o fazety na kotouči a přes vnější brzdu.

UPOZORNĚNÍ: jakékoliv stlačení rukojeti okamžitě odjistí lano.

Běžné tření: lano je omotáno kolem vnější brzdy.

Minimální tření: v průběhu spouštění, pokud je tření příliš velké, (nabobtnané nebo znečištěné lano, lehké břemeno, atd.), lze lano vyjmout z vnější brzdy.

### Vzdálená manipulace

Vždy držte lano i pomocnou šňůru ve stejné ruce. Pozor na jakýkoliv vnější předmět, který by mohl náhodně zatáhnout za pomocnou šňůru.

UPOZORNĚNÍ: k ovládání rukojeti používejte pouze lehkou pomocnou šňůru. V určitých situacích by příliš těžká šňůra mohla zabránit automatickému vrácení rukojeti.

## 10. Deaktivace vačky

TWIN RELEASE: funkci vačky deaktivujete tak, že ji zvednete a stlačíte blokovací tlačítko. Při uvolnění tlačítka zůstane vačka v otevřené poloze.

Pro aktivaci blokovací funkce stlačte tlačítko a uvolněte vačku.

TWIN RELEASE SYSTEM: při deaktivaci blokovací funkce kladky pozor na to, abyste měli jiný zajišťovací systém.

## 11. Doplňkové informace

- Musíte mít záchranný plán a prostředky pro jeho rychlou realizaci v případě obtíží vzniklých při používání tohoto vybavení.

- Zkontrolujte správnou polohu kotvíčního bodu, nad uživatelem, aby bylo minimalizováno nebezpečí a délka pádu.

- Jestliže používáte různé části stroje, může nastat nebezpečná situace, ve které je zabezpečovací funkce jedné součásti narušena funkcí jiné součásti stroje.

- POZOR - NEBEZPEČÍ: vyvarujte se odírání tohoto výrobku o drsné povrchy a ostré hrany/předměty.

- Pozor na použití produktu v blízkosti pohyblivých strojů, nebo v místech s rizikem elektrického proudu.

- Uživatelé provádějící aktivity ve výškách a nad volnou hloubkou musí být v dobrém zdravotním stavu. UPOZORNĚNÍ: nehybné zavěšení v postroji může způsobit vážné zranění nebo smrt.

- Je nutné dodržovat pokyny pro použití každého prostředku, který je použit ve spojení s tímto produktem.

- Návod k použití musí být dodán uživateli v jazyce té země, ve které bude vybavení používáno.

- Označení produktu udržujte čitelné.

### Kdy vaše vybavení vyřadit:

UPOZORNĚNÍ: některé výjimečné situace mohou způsobit okamžité vyřazení výrobku již po prvním použití, to závisí na druhu, intenzitě a prostředí ve kterém je výrobek používán (znečištěné prostředí, mořské prostředí, ostré hrany, vysoké teploty, chemikálie...).

Výrobek musí být vyřazen pokud:

- Byl vystaven těžkému pádu nebo velkému zatížení.
- Neprojde periodickou prohlídkou. Máte jakékoliv pochybnosti o jeho spolehlivosti.
- Neznáte jeho úplnou historii používání.
- Se stane zastaralým vzhledem k legislativě, normám, technikám nebo slučitelnosti s ostatním vybavením...

Takový produkt znehodnotte, abyste zamezili jeho dalšímu použití.

### Piktogramy:

**A. Neomezená životnost** - **B. Povolené teploty** - **C. Bezpečnostní opatření** - **D. Čištění** - **E. Sušení** - **F. Skladování/transport** - **G. Údržba** - **H. Úpravy/opravy** (zakázány mimo provozovny Petzl, kromě výměny náhradních dílů) - **I. Dotazy/kontakt**

### 3letá záruka

Na vady materiálu a vady vzniklé ve výrobě. Nevztahuje se na vady vzniklé: běžným opotřebením a roztržením, oxidací, úpravami nebo opravami, nesprávným skladováním, nedostatečnou údržbou, neobalostí, nesprávným použitím.

## Varovné symboly

1. Situace představující bezprostřední riziko vážného poranění nebo smrti. 2. Vystavení potenciálnímu riziku úrazu nebo poranění. 3. Důležitá informace týkající se fungování nebo chování vašeho výrobku. 4. Neslučitelnost vybavení.

## Sledovatelnost a značení

a. Splňuje požadavky nařízení o OOP. Zkušebna provádějící certifikační zkoušky EU - b. Číslo oznamovacího subjektu provádějícího kontrolu výroby tohoto OOP - c. Sledovatelnost: označení - d. Slučitelný průměr - e. Výrobní číslo - f. Rok výroby - g. Měsíc výroby - h. Sériové číslo - i. Individuální kontrola - j. Normy - k. Pozorně čtěte návod k používání - l. Identifikace typu - m. Adresa výrobce - n. Mez pevnosti (MMP) a pracovní zatížení (PZ) - o. Směr instalace lana - p. Směr otáčení fazetového kotouče

V teh navodilih je razloženo, kako pravilno uporabljati svojo opremo. Opisane so samo nekatere tehnike in načini uporabe.

Opozorilni simboli vas opozarjajo o nekaterih možnih nevarnostih, ki so povezane z uporabo vaše opreme, vendar je nemogoče opisati vse. Za posodobitve in dodatne informacije preverjajte Petzl.com.

Odgovorni ste za upoštevanje vsakega opozorila in pravilno uporabo vaše opreme. Kakršna koli napačna uporaba te opreme pomeni dodatne nevarnosti. Če imate kakršni koli dvom ali težave z razumevanjem teh navodil, se obrnite na Petzl.

## 1. Področja uporabe

### TWIN RELEASE

Osebná varovalna oprema (OVO), ki se uporablja za zaščito pred padci z višene. Smerljiv dvojni škripec s samoblokado.

Ta izdelek ustreza zahtevam Uredbe (EU) 2016/425 o osební varovalni opremi. EU izjava o skladnosti je na voljo na Petzl.com.

### TWIN RELEASE SYSTEM

ANSI Z359.4 vlečni sistem.

Tega izdelka ne smete uporabljati preko njegovih zmogljivosti ali za kateri koli drug namen, kot je zasnovan.

## Odgovornost

### OPOZORILO

**Aktivnosti, pri katerih uporabljate ta izdelek, so same po sebi nevarne.**

**Sami ste odgovorni za svoja dejanja, odločitve in varnost.**

Pred uporabo tega izdelka morate:

- prebrati in razumeti navodila za uporabo v celoti;
- ustrezno se usposobiti za njegovo uporabo;
- spoznati se z možnostmi in omejitvami izdelka;
- razumeti in sprejeti z uporabo izdelka povezano tveganje.

**Neupoštevanje katerega koli od teh opozoril lahko povzroči resno poškodbo ali smrt.**

Izdelek lahko uporabljajo le tisti, ki imajo izkušnje in odgovorne osebe ali fizi, ki so pod neposredno in vizualno kontrolo pristojne in odgovorne osebe. Odgovorni ste za svoja dejanja, odločitve in varnost in prevzimate njihove posledice. Če niste pripravljeni ali se ne čutite sposobne prevzeti odgovornosti ali ne razumete katerega od teh navodil, ne uporabljajte tega izdelka.

## 2. Poimenovanje delov

(1) vrtljivi element, (2) glavna odprtina za pritrdjevanje, (3) ročica, (4) okvir, (5) fasetirano kolesce (na zaskočnem kolesu), (6) kolesce, (7) os, (8) premična stranica, (9) zunanji zavora, (10) gumb za odklepanje, (11) pokrivalo, (12) zakovica, (13) utor zakovica, (14) pomožna odprtina za pritrditev, (15) čeljust, (16) gumb za blokiranje čeljusti  
Glavni materiali: aluminij, nerjaveče jeklo, poliamid.

## 3. Preverjanje, točke preverjanja

### TWIN RELEASE

Vaša varnost je odvisna od neoporočnosti vaše opreme.

Petzl priporoča podroben pregled vsakih 12 mesecev, ki ga opravi kompetentna oseba. OPOZORILO: intenzivnejša uporaba je lahko razlog, da morate bolj pogosto pregledati svojo OVO. Sledite postopkom, ki so opisani na Petzl.com. Rezultate preverjanja vpišite v vaš obrazec pregleda OVO: tip, model, kontaktne informacije proizvajalca, serijsko ali individualno številko, datum izdelave, nakupa, prve uporabe, naslednjega periodičnega pregleda, težave, opombe, ime pregledovalca in podpis.

### Pred vsako uporabo

Na izdelku preverite, da nima razpok, deformacij, prask, obrabe, korozije...

Prepričajte se, da so sistemi zaklepanja na premičnih stranicah v dobrem stanju in da pravilno delujejo.

Prepričajte se, da so kolesca v dobrem stanju in da pravilno delujejo. Preverite, da zaskočno kolo deluje pravilno (kolesce se vrti v eno smer, blokira v drugo smer). Preverite stanje ročice in se prepričajte, da pravilno deluje (čeljust, povratna vzmet). Preverite mobilnost čeljusti in delovanje povratne vzmeti ter gumba za blokiranje.

### Med uporabo

Pomembno je, da redno preverjate stanje izdelka in njegovo povezavo z drugo opremo v sistemu. Zagotovite, da so različni kosi opreme med seboj pravilno namešeni.

### TWIN RELEASE SYSTEM

Glejte Navodila za uporabo za vsak element vašega sistema (TWIN RELEASE, vrvi, dvojni škripec, vezni členi...).

## 4. Skladnost

### TWIN RELEASE

Preverite skladnost tega izdelka z ostalimi elementi sistema, ki jih uporabljate (skladnost = dobro vzajemno delovanje).

Oprema, ki jo uporabljate z vašim škripecem, mora biti skladna z veljavnimi standardi v vaši državi (npr. EN 1891 vrvi).

Odprtina za pritrdjevanje je skladna z veznimi členi, zankami ali vrvmi.

OPOZORILO: dolgotrajna uporaba z veznim členom lahko povzroči nevarno obrabo in ostre robove, če se odprtina za povezovanje nato uporabi z vrvmi ali zanko.

### TWIN RELEASE SYSTEM

Uporabite skladno vrvi in dvojni škripec (npr. SPIN L2).

## 5. Princip delovanja in test

TWIN RELEASE v eno smer drsi po vrvi in blokira v drugo smer.

Vrvi je blokirana s stiskanjem med čeljust in fasetiranim kolescem. Vrvi lahko potuje v drugo smer tudi ko je čeljust v blokiranjem položaju.

### TWIN RELEASE SYSTEM

V kombinaciji z dvojnimi škripecem in skladno vrvmi TWIN RELEASE omogoča nastavitve vlečnega sistema 4:1.

Vrvi lahko odblokirate z uporabo ročice. Nadzor spusta se doseže s trenjem vrvi ob fasetirano kolesce in zunanjo zavoro.

OPOZORILO: vsako poteg ročice bo nemudoma odblokiral vrvi: pri uporabi ročice vedno držite konec vrvi s katerim zavirate.

## 6. Postavitev TWIN RELEASE / TWIN RELEASE SYSTEM

### TWIN RELEASE

Bodite pozorni, da se ob gumba za odklepanje ne drgne kakršen koli zunanji predmet.

OPOZORILO: ko je na gumbu za odklepanje vidna rdeča oznaka, stranica ni zaklenjena: obstaja tveganje naključnega odprtja.

Škripec se mora prosto gibati, da se lahko naravno poravnava z obremenjeno vrvmi.

Po vsaki nastavitvi preverite, da so stranske stranice pravilno zaprte in zaklenjene, nato pa preverite smer blokiranja vrvi.

### TWIN RELEASE SYSTEM

Namestitev sistema 4:1 z združljivo vrvmi in dvojnimi škripecem.

Bodite pozorni na smer vrvi pod čeljustjo: sledite smeri, ki jo označujejo ikone, označene na napravi.

## 7. Zmogljivost

### TWIN RELEASE

Učinkovitost (za eno kolesce): F = 1,08 M.

Učinkovitost (za eno kolesce): 92 %.

Učinkovitost se meri z vrvmi najmanjšega premera, ki je združljiva z pripravo.

### TWIN RELEASE SYSTEM

Največja delovna obremenitev: 280 kg.

## 8. Dvigovanje

### TWIN RELEASE SYSTEM

Ni potrebno upravljati z ročico.

Vlečenje čim bližje osi tovora izboljša učinkovitost.

Pazite na kakršno koli drgnjenje ob konstrukcije ali opremo, ki bi lahko preprečilo zapiranje ročice.

Če ročica ni ustrezno spravljena, je izpostavljena nenamernemu zatikanju, ki lahko povzroči odblokiranje.

## 9. Spušcanje

### TWIN RELEASE SYSTEM

Ko upravljate z ročico, vedno držite prosti konec vrvi in ga speljite okoli zunanje zavore.

Ročica služi samo za deblokiranje vrvi; ne zagotavlja nobene možnosti za nadzor nad hitrostjo spuščanja. Nadzor spusta se doseže s trenjem vrvi ob fasetirano kolesce in zunanjo zavoro.

OPOZORILO: kakršen koli poteg ročice bo nemudoma odblokiral vrvi.

Normalno trenje: zavorna vrvi je ovla okoli zunanje zavore.

Minimalno trenje: če je med spuščanjem preveč trenja, (odsbeljena ali umazano vrvi, lahka obremenitev...), vrvi lahko odstranite iz zunanje zavore.

### Daljinsko upravljanje

Pomožno vrvmico in vrvi vedno držite z isto roko. Prepričajte se, da ne bi kakršen koli zunanji predmet pomotoma potegnil za pomožno vrvmico.

OPOZORILO: za upravljanje ročice uporabljajte samo lahko pomožno vrvmico. V določenih situacijah lahko pretežka vrvmica ovira samodejno vrnitev ročice.

## 10. Deaktiviranje čeljusti

TWIN RELEASE: da deaktivirate funkcijo samoblokade, dvignite čeljust in pritisnite gumb za blokiranje. Spustite gumb, da ostane čeljust v dvignjenem položaju.

Če želite omogočiti funkcijo samoblokade, ponovno pritisnite gumb, da sprostite čeljust.

TWIN RELEASE SYSTEM: če deaktivirate funkcijo samoblokade, poskrbite, da imate drug sistem varovanja.

## 11. Dodatne informacije

- Imeti morate načrt in potrebno opremo, da lahko v primeru težav, ki bi lahko nastale ob uporabi tega izdelka, takoj začnete z reševanjem.

- Zagotovite, da bo sidrišče pravilno nameščeno nad uporabnikom, da zmanjšate tveganje in višino padca.

- Pri uporabi več kosov opreme, lahko pride do nevarne situacije, v kateri varnostna funkcija enega dela opreme lahko vpliva na varnostno funkcijo drugega dela opreme.

- OPOZORILO - NEVARNO: poskrbite, da se vaši izdelki ne bi drgnili ob abrazivne materiale ali ostre robove/objekte.

- Bodite pozorni pri uporabi te opreme v bližini premikajočih strojev ali električnih nevarnosti.

- Uporabniki morajo biti zdravstveno sposobni za dejavnosti na višini. OPOZORILO: nedejavno visenje v pasu lahko povzroči resne poškodbe ali smrt.

- Upoštevati morate navodila za uporabo vsakega posameznega kosa opreme, ki ga uporabljate s tem izdelkom.

- Uporabnik mora boditi izdelek opremljen z navodili za uporabo v jeziku države, kjer se ta oprema uporablja.

- Zagotovite, da so oznake na izdelku čitljive.

### Kdaj umakniti izdelek iz uporabe:

POZOR: izjemen dogodek je lahko razlog, da morate izdelek umakniti iz uporabe po samo enkratni uporabi, odvisno od tipa in intenzivnosti uporabe in okolja uporabe (groba okolja, morsko okolje, ostri robovi, ekstremne temperature, kemikalije...).

Izdelek morate umakniti iz uporabe ko:

- je utrpel večji padec (ali preobremenitev);
- ni prestal preverjanja oz. imate kakršen koli dvom v njegovo zanesljivost;
- ne poznate njegove celotne zgodovine uporabe;
- ko je izdelek zastarel zaradi sprememb v zakonodaji, standardih, tehnik oz. neskladen z drugo opremo...

Da bi preprečili nadaljnjo uporabo, te izdelke uničite.

### Ikone:

**A. Neomejena življenjska doba - B. Sprejemljive temperature - C. Varnostna opozorila za uporabo - D. Čiščenje - E. Sušenje - F. Shranjevanje/transport - G. Vzdrževanje - H. Priredbe/popravila** (Izven Petzlovih delavnic so prepovedana. Izjema so rezervni deli.) - **I. Vprašanja/kontakt**

## 3-letna garancija

Za katere koli napake v materialu ali izdelavi. Izjeme: normalna obraba in izraba, oksidacija, predelave ali priredbe, neprimerno skladiščenje, slabo vzdrževanje, poškodbe nastale zaradi nepazljivosti ali pri uporabi, za katero izdelek ni namenjen oz. ni primeren.

### Opozorilni simboli

1. Situacija, ki predstavlja neposredno nevarnost za resne poškodbe ali smrt.

2. Izpostavljenost možnim tveganjem za nastanek nesreče ali poškodbe. 3.

Pomembne informacije o delovanju ali zmogljivostih vašega izdelka. 4. Nezdružljivost opreme.

### Sledljivost in oznake

a. Ustreza zahtevam uredbe o OVO. Priglašeni organ, ki opravlja pregled tipa

EU - b. Številka priglašene organa, ki izvaja nadzor nad proizvodnjo te OVO

- c. Sledljivost: matrica s podatki - d. Skladen premer - e. Serijska številka - f.

Leto izdelave - g. Mesec izdelave - h. Številka serije - i. Individualna označba - j.

Standardi - k. Natančno preberite navodila za uporabo - l. Oznaka modela - m.

Naslov proizvajalca - n. Sila pretrga (MBS) in največja delovna obremenitev (WLL) -

o. Smer namestitve vrvi - p. Smer vrtenja fasetiranega kolesca



Jelen használati utasításban arról olvashat, hogyan használja felszerelését. Nem mutatunk be minden használati módot és technikát. Az eszköz használatával kapcsolatos egyes veszélyekről az ábrák tájékoztatnak, de lehetetlen lenne valamennyi helytelen használati módot ismertetni. A termékek legújabb használati módozatairól és az ezzel kapcsolatos aktuális kiegészítő információkról tájékozódjon a Petzl.com internetes honlapon. Az új információkat tartalmazó értesítések elővasáráért, betartásáért és a felszerelés helyes használatáért mindenki maga felelős. Az eszköz helytelen használata további veszélyek forrása lehet. Ha jelen információk megértésével kapcsolatban kétsége vagy nehézsége támad, forduljon a Petzl-hez bizalommal.

### 1. Felhasználási terület

TWIN RELEASE

Egyéni védőfelszerelés (EVE) a felhasználó magasból való leesés eleni védelmére. Oldható visszafutásgátlós csiga két csigakerékre. Ez a termék megfelel az (EK) 2016/425 számú egyéni védőfelszerelésekre vonatkozó rendelet előírásainak. Az EK megfelelőségi nyilatkozat a Petzl.com honlapon letölthető.

TWIN RELEASE SYSTEM

ANSI Z359.4. szabványnak megfelelő hűzőrendszer.

A terméket tilos a megadott szakítószilárdságánál nagyobb terhelésnek kitenni, vagy más, a megadott felhasználási területeken kívüli célra használni.

### Felélősség

FIGYELEM

**A termék használata közben végzett tevékenységek természetükből adódóan veszélyesek.**

**Mindenki maga felelős a saját tevékenységéért, döntéseiert és biztonságáért.**

A termék használata előtt okvetlenül szükséges, hogy a felhasználó:

- Elővassa és megértse a termékhez mellékelt valamennyi használati utasítást.
- Arra jogosult személytől megfelelő oktatást kapjon.
- Alaposan megismerje a terméket, annak előnyeit és korlátait.
- Tudatában legyen a termék használatával kapcsolatos kockázatoknak, és elfogadja azokat.

**A fenti figyelmeztetések bármelyikének be nem tartása súlyos balesetet vagy halált okozhat.**

A terméket csakis képzett és hozzáértő személyek használhatják, vagy a felhasználók legyenek folyamatosan képzett és hozzáértő személyek felügyelete alatt.

Mindenki maga felelős a saját tevékenységéért, döntéséiért és biztonságáért, és maga viseli a lehetséges következményeket. Ha Ön nincs abban a helyzetben, hogy ezt a felelősséget vállalja vagy ha nem értette meg tökéletesen jelen használati utasítást, kérjük, ne használja a terméket.

### 2. Részek megnevezése

(1) Kipörgőtöszem, (2) Fő csatlakozónyílás, (3) Kar, (4) Test, (5) Racsnira szerelt hornyos csigakerék, (6) Csigakerék, (7) Tengely, (8) Nyitható oldalrész, (9) Külső fékezőelem, (10) Lezárást kioldó gomb, (11) Védőburkolat, (12) Szegecs, (13) Szegecs vájtata, (14) Másodlagos csatlakozónyílás, (15) Szorítónyelv, (16) Szorítónyelv blokkológombja.

Fő alanyagok: alumínium, rozsdamentes acél, poliamid.

### 3. Ellenőrzés, megvizsgálándó részek

TWIN RELEASE

Felszerelésének ép állapota az Ön biztonságának záloga.

A Petzl javasolja a termék kompetens személy által elvégzett alapos felülvizsgálatát legalább 12 havonta. Figyelem: a használat intenzitásától függően szükség lehet az egyéni védőfelszerelés gyakoribb felülvizsgálatára. Tartsa be a Petzl.com honlapon ismertetett használati módokat. A felülvizsgálat eredményét az EVE nyilvántartólapján kell rögzíteni: típus, modell, gyártó, egyedi azonosító vagy sériaszám, gyártás, vásárlás és első használatbavétel dátuma, következő esedékes felülvizsgálat időpontja, hibák, megjegyzések, az ellenőr neve és aláírása.

**Minden egyes használatbavétel előtt**

Ellenőrizze, nem láthatók-e a termékén repedések, deformációk, karcolások, az elhasználódás vagy korrozio nyomai stb.

Ellenőrizze a nyitható oldalrészek zárorendszerének állapotát és működőképességét.

Ellenőrizze a csigakerékek állapotát és működőképességét. Ellenőrizze a racsnis csigakerék valamint a racsni állapotát és működőképességét (szabad elfordulás az egyik, blokkolás a másik irányban).

Ellenőrizze a kar állapotát és működőképességét (a blokkolókerék szabad elmozdulása, a rugó megfelelő működése). Ellenőrizze a szorítónyelv szabad elmozdulását, rugójának és blokkológombjának működőképességét.

**A használat során**

Az eszköz állapotát és csatlakoztatását a rendszer többi eleméhez rendszeresen ellenőrizni kell. Győződjön meg arról, hogy a hasznáلت eszközök egymáshoz képest jól helyezkednek el.

TWIN RELEASE SYSTEM

Tájékozódjon a rendszer valamennyi elemének használati utasításából (TWIN RELEASE, kötél, kettős csiga, összekötőelemek stb.).

### 4. Kompatibilitás

TWIN RELEASE

Vizsgálja meg, hogy az eszköz kompatibilis-e a használt rendszer többi elemével (kompatibilitás = az eszközök jó együttműködése).

A csigával együtt használt eszközöknek meg kell felelniük az adott ország előírásainak (pl. a köteleknek az EN 1891 szabványnak).

A csatlakozónyílásba karabiner, heveder vagy kötél akasztható.

Figyelem: összekötőelemmel való tartós használat a csatlakozónyílás szélén veszélyes élek képződését okozhatja, ha később ugyanezt a csatlakozónyílást kötéllal vagy hevederrel használják.

TWIN RELEASE SYSTEM

Használjon kompatibilis kötelet és kettős csigát (például SPIN L2).

### 5. Működőképesség vizsgálata

A TWIN RELEASE egyik irányban csúsztatható a kötélén, a másik irányban blokkol. A kötél úgy blokkol, hogy beszonul a szorítónyelv és a hornyok közé. A kötél a másik irányba még olyankor is elcsúszhat, amikor a szorítónyelv lezárt állásban van.

TWIN RELEASE SYSTEM

Kompatibilis kötéllal dupla csigához csatlakoztatva a TWIN RELEASE segítségével oldható 4:1 hűzőrendszer építhető ki.

A blokkolás a kar működtetésével feloldható. A fékerőt eresztésnél kötélnek a hornyolt csigakeréken és a külső fékezőelemen történő súrlódása biztosítja.

Figyelem: a kar meghúzására a kötél blokkolása azonnal oldódik; a kar működtetése során mindig tartsa szilárdan kézben a hornyolt csigakerékből klépő kötélszálat.

### 6. A TWIN RELEASE / TWIN RELEASE SYSTEM beszerelése

TWIN RELEASE

Ügyeljen arra, hogy a lezárást kioldó gombokat kívülről ne érhesse nyomás vagy súrlódás.

Figyelem: ha egy kioldógomb piros jelzése látható, a nyitható oldalrész nincs lezárva, és az eszköz véletlenszerű kinyílásának veszélye áll fenn.

Ahhoz, hogy a csiga a terhelt kötélszállhoz természetesen tudjon igazodni, az eszköznek szabadon el kell tudni mozdulnia.

Minden kötélre helyezésnél ellenőrizze, hogy az oldalrészek megfelelően be vannak csukva és le vannak zárva, valamint ellenőrizze a kötél blokkolásának irányát.

TWIN RELEASE SYSTEM

4:1 hűzőrendszer kiépítése kötéllal és egy kompatibilis dupla csigával.

A kötélnek a szorítónyelv alá helyezésénél ügyeljen az eszközön található piktogrammok által jelölt irányok betartására.

### 7. Jellemzők

TWIN RELEASE

Hatékonyság (egy csigakeréken): F = 1,08 M

Hatékonyság (egy csigakerékre): 92 %

A hatékonyságot az eszközzel kompatibilis, lehető legkisebb átmérőjű kötéllal mértük.

TWIN RELEASE SYSTEM

Maximális munkaterhelés: 280 kg

### 8. Felhasználás

TWIN RELEASE SYSTEM

A kart nem szükséges működtetni.

Hatékonyabb a felhúzás, ha a kötelet minél inkább a teher mozgásával egy vonalban húzza.

Ügyeljen arra, hogy az eszköz ne sűrűlődjön a szerkezeten vagy a felszerelésen, nehogy a kart kimozdítsa a leblokkolt helyzetből.

Ha a kar nem megfelelő nyugalmi állásban van, akkor véletlenül kimozdulhat, ami kioldhatja a kötél blokkolását.

### 9. Ereszkedés

TWIN RELEASE SYSTEM

A kar működtetésénél tartsa kézben a szabad kötélszálat és vezesse át a kötelet a külső fékezőelemen.

A kar oldja a kötél blokkolását, de az eresztés fékerejének mértéke nem kontrollálható a segítségével. A fékerőt eresztésnél kötélnek a hornyolt csigakeréken és a külső fékezőelemen történő súrlódása biztosítja.

Figyelem: a kar meghúzására a kötél blokkolása azonnal oldódik.

Normál fékezés: a fékező kötélszálat vezesse át a külső fékezőelemen.

Minimális fékezés: ha ereszkedés közben a fékerő túl nagy (kibolyhosodott vagy szennyezett, nehezen futó kötél, a rendszert alig terhelo, kis súly stb.), a kötél kivehető a külső fékezőeleméből.

### Távrolról történő használat

A segédkötelet mindig ugyanabban a kézében tartsa, mint a kötelet. Ügyeljen arra, hogy a segédkötelet semmiféle külső húzóhatás ne érhesse.

Figyelem: a kar kezelésére kizárólag könnyű segédkötelet használjon. Bizonyos szituációkban a túl nehéz segédkötél súlyánál fogva megakadályozhatja a kar automatikus visszatérését nyugalmi pozícióba.

### 10. A szorítónyelv kiiktatása

TWIN RELEASE: a visszafutásgátló funkció kiiktatásához nyissa ki a fogazott nyelvet, és nyomja meg a blokkológombot. Engedje el a gombot, így a nyelv nyitott állásban marad.

A gomb újiból megnyomásával a visszafutásgátló funkció ismét aktiválható.

TWIN RELEASE SYSTEM: Ha a visszafutásgátló funkciót deaktiválja, használjon egy másik biztosítórendszert.

### 11. Kiegészítő információk

- Legyen elérhető távolságban egy mentőfelszerelés szükség esetére.

- A kikötési pont megfelelő pozícionálása a felhasználó fölötti minimálizálja a lehetséges esésmagasságot.

- Többféle felszerelés használata esetén veszélyt jelenthet, ha az egyik felszerelés biztonsági működése a másik eszköz biztonsági működését akadályozza.

- VIGYÁZAT - VESZÉLY: mindig ügyeljen arra, hogy felszerelése ne érintkezzen dörzsölő felületekkel, élékekkel vagy éles tárgyakkal.

- Legyen elővigyázatos, ha jelen eszközöt mozgó gépek vagy elektromos veszélyforrások közelében használja.

- A felhasználó egészségi állapota feleljen meg a magasban végzett tevékenység követelményeinek. FIGYELEM: beülőhevederzetben való hosszan tartó lógás eszméletlen állapotban súlyos vagy halálos keringési rendellenességekhez vezethet.

- Használat során a rendszer valamennyi elemének használati utasítását be kell tartani.

- A felhasználónak a termékkel együtt a termék használati utasítását is rendelkezésére kell bocsátani a forgalomba hozatal országának nyelvén.
- Győződjön meg a termékén található jelölések olvashatóságáról.

**Leselejtkezés:**

FIGYELEM: adott esetben bizonyos körülményektől (a használat intenzitásától, a használat környezeti feltételeitől: maró vagy vegyi anyagok, tengervíz jelenlététől, éleken való felfekvéstől, extrém hőmérsékleti viszonyoktól stb.) függően a termék élettartama akár egyetlen használatra korlátozódhat.

A terméket le kell selejteni, ha:

- Nagy esés vagy erőhatás érte.

- A termék felülvizsgálatának eredménye nem kielégítő. Ha a használat biztonságosságát illetően bármilyen kétely merül fel.

- Nem ismeri pontosan a termék előzetes használatának körülményeit.

- Használatra elavult (jogszabályok, szabványok, technikák változása vagy az újabb felszerelésekkel való kompatibilitás hiánya stb. miatt).

A leselejtezett terméket semmisítse meg, hogy azt a későbbiekben se lehessen használni.

**Jelmagyarázat:**

**A. Korlátlan élettartam** - **B. Használat hőmérséklete** - **C. Övintézkedések** - **D. Tisztítás** - **E. Szállítás** - **F. Tárolás/szállítás** - **G. Karbantartás** - **H. Módosítások/ javítások** (Petzl pótalkatrészek kivételével csak a gyártó szakszervizében engedélyezett) - **I. Kérdések/kapcsolat**

#### 3 év garancia

Minden gyártási vagy anyaghibára. A garancia nem vonatkozik a következőkre: normális ehasználdás, módosítások vagy háziállag javítások, helytelen tárolás, hanyagság, nem rendeltetésszerű használat.

#### Veszélyt jelző piktogrammok

1. Súlyos vagy halálos sérülés kockázatával járó, veszélyes szituáció. 2. Váratlan esemény vagy sérülés valós veszélye. 3. Fontos információ a termék működéséről vagy használatáról. 4. Nem kompatibilis felszerelés.

#### Nyomon követhetőség és jelölés

a. Megfelel az egyéni védőfelszerelésekre vonatkozó jogszabályoknak. EK tipustanúsítványt kiállító notifikált szervezet - b. Jelen egyéni védőfelszerelés gyártását ellenőrző notifikált szervezet száma - c. Nyomon követhetőség: számsor - d. Kompatibilis kötélméretó - e. Egyedi azonosítószám - f. Gyártás éve - g. Gyártás hónapja - h. Tételszám - i. Egyedi azonosító kód - j. Szabványok - k. Olvassa el figyelmesen ezt a tájékoztatót - l. Modell azonosítója - m. A gyártó címe - n. Szakítószilárdság (MBS) és maximális terhelhetőség (WLL) - o. A kötél befűzésének iránya - p. A hornyolt csigakerék elfordulásának iránya

Эта инструкция показывает, как правильно использовать ваше снаряжение. Данная инструкция по эксплуатации представляет только некоторые правильные способы и техники использования вашего снаряжения. Предупредительные знаки информируют вас только о некоторых потенциальных рисках, связанных с использованием вашего снаряжения. Инструкция не описывает все возможные риски. Регулярно проверяйте сайт Petzl.com, там вы найдете самую актуальную версию данного документа и дополнительную информацию. Лично вы несете ответственность за соблюдение всех мер предосторожности и за правильное использование своего снаряжения. Неправильное использование данного снаряжения может привести к возникновению дополнительных рисков. В случае возникновения каких-либо сомнений или трудностей обращайтесь в компанию Petzl.

## 1. Область применения

**TWIN RELEASE**  
Средства индивидуальной защиты от падения с высоты и средства спасения с высоты (ИСУ).  
Двойной съемный блок-зажим.  
Данное снаряжение отвечает требованиям регламента (ЕС) 2016/425 СИЗ. Декларация о соответствии требованиям ЕС находится на сайте Petzl.com.  
**TWIN RELEASE SYSTEM**  
Система полиспаста ANSI Z359.4.  
Данное изделие не должно подвергаться нагрузке, превышающей предел его прочности, и использоваться в ситуациях, для которых оно не предназначено.

### Ответственность

#### ВНИМАНИЕ

**Деятельность, связанная с использованием данного снаряжения, опасна по своей природе.**

**Лично вы несете ответственность за свои действия, решения и безопасность.**

Перед использованием данного снаряжения вы должны:

- Прочитать и понять все инструкции по эксплуатации.
- Пройти специальную подготовку по применению данного снаряжения.
- Ознакомиться с возможностями вашего снаряжения и ограничениями по его применению.
- Осознать и принять возможные риски, связанные с использованием этого снаряжения.

**Игнорирование любого из этих предупреждений может привести к серьезным травмам и даже к смерти.**

Это изделие может использоваться только лицами, прошедшими специальную подготовку, или под непосредственным контролем компетентного лица. Лично вы несете ответственность за свои действия, решения и безопасность, и только вы отвечаете за последствия этих действий. Если вы неспособны взять на себя ответственность за использование данного снаряжения или если вы не поняли инструкции по эксплуатации, не используйте данное снаряжение.

## 2. Составные части

(1) Вертлог, (2) Основное присоединительное отверстие, (3) Рукоятка, (4) Корпус, (5) Многогранный ролик (на свободном колесике), (6) Ролик, (7) Ось, (8) Подвижная пластина, (9) Внешний тормоз, (10) Кнопка разблокировки, (11) Крышка, (12) Заклепка, (13) Желоб заклепки, (14) Дополнительное присоединительное отверстие, (15) Кулачок, (16) Кнопка блокировки кулачка. Основные материалы: алюминий, нержавеющей сталь, полиамид.

## 3. Детальная проверка

**TWIN RELEASE**  
Ваша безопасность напрямую связана с состоянием вашего снаряжения. Petzl рекомендует проводить детальную проверку снаряжения компетентным лицом как минимум каждые 12 месяцев. Внимание: при высокой интенсивности использования может потребоваться чаще проводить детальную проверку вашего СИЗ. При проведении детальной проверки следуйте рекомендациям на сайте Petzl.com. Результаты детальной проверки заносятся в инспекционную форму вашего СИЗ, в которой должна содержаться следующая информация: тип снаряжения, модель, контактная информация производителя, серийный или индивидуальный номер, дата изготовления, дата покупки, дата первого использования, дата следующей детальной проверки, дефекты, примечания, имя и подпись инспектора.

#### Перед каждым использованием

Убедитесь в отсутствии трещин, деформаций, отметин, следов износа и коррозии и т.д.  
Убедитесь, что система блокировки подвижных пластин находится в хорошем состоянии и правильно функционирует.  
Убедитесь, что ролики находятся в хорошем состоянии и правильно функционируют. Убедитесь, что свободное вращение правильно функционирует (вращение – в одном направлении, блокировка – в другом).  
Убедитесь, что рукоятка находится в хорошем состоянии и правильно функционирует (приводит в движение кулачок, возвратная пружина работает эффективно). Убедитесь в подвижности кулачка, правильной работе возвратной пружины и кнопки блокировки.

#### Во время использования

Важно регулярно проверять состояние снаряжения и его присоединение к другим элементам системы. Убедитесь, что все элементы снаряжения правильно расположены друг относительно друга.

**TWIN RELEASE SYSTEM**  
Следуйте указаниям в инструкциях по эксплуатации всех элементов вашей системы (TWIN RELEASE, каната, двойного блока, соединительных элементов и т.д.).

## 4. Совместимость

**TWIN RELEASE**  
Проверьте совместимость этого снаряжения с другими элементами системы в контексте вашей задачи (совместимость означает хорошее, эффективное взаимодействие).

Снаряжение, которое вы используете с вашим блоком, должно соответствовать местному законодательству в вашей стране (например, канаты – EN 1891). Присоединительное отверстие совместимо с карабинами, стропами и канатами.

Внимание: длительное использование присоединительного отверстия с карабином может привести к износу отверстия и появлению на нем острых кромок, опасных, если оно впоследствии будет использоваться с канатом или стропом.

**TWIN RELEASE SYSTEM**  
Используйте совместимый канат и двойной блок (например, SPIN L2).

## 5. Принцип работы и функциональная проверка

**TWIN RELEASE** позволяет канату скользить в одном направлении и зажимает его при движении в противоположном направлении.  
Канат зажимается между кулачком и многогранным роликом. Канат может скользить в противоположном направлении, даже если кулачок находится в положении блокировки.

**TWIN RELEASE SYSTEM**  
При использовании с двойным блоком и совместимым канатом TWIN RELEASE позволяет создать съемную полиспастную систему 4:1.

Блокировка может быть ослаблена посредством давления на рукоятку. Торможение при спуске обеспечивается трением каната о многогранный ролик и внешний тормоз, вокруг которого канат наматывается.  
Внимание: любое давление на рукоятку приводит к мгновенной разблокировке каната; при работе с рукояткой всегда держите тормозной конец каната.

## 6. Установка TWIN RELEASE / TWIN RELEASE SYSTEM

**TWIN RELEASE**  
Внимание: трение о любые посторонние предметы может помешать правильной работе кнопок разблокировки.  
Внимание: если на кнопке разблокировки виден красный индикатор, пластина блока не заблокирована: есть риск случайного открытия.

Блок должен свободно двигаться, чтобы автоматически правильно располагаться относительно нагруженного каната.  
При каждой установке убеждайтесь, что пластины закрыты и заблокированы, и проверьте направление блокировки каната.

**TWIN RELEASE SYSTEM**  
Установка полиспастной системы 4:1 с совместимыми канатом и двойным блоком.  
Следите за тем, чтобы канат под кулачком был установлен в правильном направлении; следуйте указаниям рисунков, размещенных на устройстве.

## 7. Характеристики

**TWIN RELEASE**  
Эффективность (для одного ролика): F = 1,08 M.  
КПД (для одного ролика): 92%  
КПД измеряется на канате минимального диаметра, совместимого с устройством.  
**TWIN RELEASE SYSTEM**  
Предельная рабочая нагрузка: 280 кг.

## 8. Подъем

**TWIN RELEASE SYSTEM**  
Нет необходимости использовать рукоятку.  
Для улучшения эффективности старайтесь тянуть груз параллельно вектору нагрузки.  
Внимание: трение о конструкцию или о другое снаряжение может помешать возврату рукоятки в начальное положение.  
Если рукоятка не убрана должным образом, существует риск случайного зацепления, которое может привести к разблокировке.

## 9. Спуск груза

**TWIN RELEASE SYSTEM**  
Всегда удерживайте свободный конец каната, когда надавливаете на рукоятку и наматываете канат на внешний тормоз.  
Рукоятка обеспечивает разблокировку каната; она не позволяет регулировать силу трения в ходе спуска. Торможение при спуске обеспечивается трением каната о многогранный ролик и внешний тормоз, вокруг которого канат наматывается.  
Внимание: любое давление на рукоятку приводит к мгновенной разблокировке каната.  
Нормальное торможение: тормозной канат намотан на внешний тормоз. Минимальное торможение: в ходе спуска, если трение слишком велико (грязный канат или канат с уплотнениями плохо скользит в устройстве, груз слабо нагружает систему, и т.д.), канат может быть снят с внешнего тормоза.

### Использование на удалении

Всегда держите репшнур в той же руке, что и канат. Убедитесь, что ни один сторонний предмет не может случайно потянуть за репшнур.  
Внимание: используйте для приведения в действие рукоятки только легкий репшнур. В некоторых ситуациях слишком тяжелый репшнур может помешать автоматическому возврату рукоятки.

## 10. Отключение функции блокировки кулачка

**TWIN RELEASE**: для отключения функции блокировки кулачка поднимите кулачок и нажмите на кнопку блокировки. Отпустите кнопку для удержания кулачка в открытом положении.  
Чтобы освободить кулачок и восстановить функцию блокировки, нажмите на кнопку разблокировки кулачка.  
**TWIN RELEASE SYSTEM**: если вы отключаете функцию блокировки, используйте одновременно дополнительную независимую страховочную систему.

## 11. Дополнительная информация

- Вы должны иметь план спасательных работ и средства для быстрой его реализации на случай возникновения чрезвычайных ситуаций.
- Следите за тем, чтобы точка анкерного крепления была правильно установлена над пользователем, чтобы свести к минимуму риск падения и уменьшить его высоту.
- В случае использования вместе разных видов снаряжения может возникнуть опасная ситуация, когда безопасная работа одного элемента снаряжения может быть нарушена безопасной работой другого элемента снаряжения.
- **ВНИМАНИЕ, ОПАСНОСТЬ**: следите, чтобы ваше снаряжение не терлось об абразивные поверхности и острые кройки или предметы.
- Будьте внимательны при использовании устройства вблизи работающих механизмов или в условиях электрической опасности.
- У пользователей не должно быть противопоказаний к такому виду деятельности. **ВНИМАНИЕ**: зависание в привязи без движения может привести к серьезным травмам и даже к смерти.
- Инструкции по эксплуатации для любого снаряжения, связанного с использованием данного изделия, также должны быть приняты во внимание.
- Инструкция по эксплуатации должна поставляться вместе с оборудованием и на языке страны, в которой оно используется.
- Убедитесь, что маркировка изделия может быть прочитана.

#### Выборка снаряжения:

- **ВНИМАНИЕ**: особые обстоятельства могут вызвать уменьшение срока службы изделия, вплоть до однократного применения; например: способ и интенсивность использования, воздействие окружающей среды, воздействие морской среды, работа с химикатами, экстремальные температуры, контакт с острыми кройками и т.д.
- Немедленно выбраковывайте любое снаряжение, если:
  - Оно падало или подвергалось большой нагрузке.
  - Оно не удовлетворило требованиям при осмотре или проверке. У вас есть сомнения в его надежности.
  - Вы не знаете полную историю его эксплуатации.
  - Когда оно устарело и более не соответствует новым стандартам, законам, технике или несовместимо с другим снаряжением и т.д.
  - Чтобы избежать дальнейшего использования выбракованного снаряжения, его следует уничтожить.

#### Рисунки:

**A. Срок службы неограничен - B. Допустимый температурный режим**  
**- C. Меры предосторожности - D. Чистка - E. Сушка - F. Хранение/транспортировка - G. Обслуживание - H. Модификация/ремонт (запрещены вне мастерских Petzl, за исключением заменяемых частей) - I. Вопросы/контакты**

### Гарантия 3 года

От любых дефектов материала и производственных дефектов. Гарантия не распространяется на следующие случаи: нормальный износ; окисление; изменение конструкции или переделка изделия; неправильное хранение и плохой уход; повреждения, вызванные небрежным отношением к изделию; а также использование изделия не по назначению.

### Предупредительные знаки

1. Ситуация, представляющая неизбежный риск получения серьезных травм или ведущая к смерти. 2. Ситуация, представляющая риск возникновения несчастного случая или получения травм. 3. Важная информация о работе или о характеристиках вашего снаряжения. 4. Техническая несовместимость.

### Прослеживаемость и маркировка продукции

a. Отвечает требованиям стандартов, относящихся к СИЗ. Зарегистрированная организация, которая провела проверку на соответствие стандартам ЕС - b. Номер организации, осуществляющей производственный контроль данного СИЗ - c. Прослеживаемость: матрица данных - d. Совместимый диаметр - e. Серийный номер - f. Год изготовления - g. Месяц изготовления - h. Номер партии - i. Индивидуальный номер изделия - j. Стандарты - k. Внимательно читайте инструкцию по эксплуатации - l. Идентификация модели - m. Адрес производителя - n. Разрывная нагрузка (MBS) и предельная рабочая нагрузка (WLL) - o. Направление установки каната - p. Направление вращения ролика на свободном колесике

这份说明书将向您解释如何正确使用您的装备。这里只描述部分使用方法和技术。

警示标志将告知您使用该装备时的某些潜在危险，但不可能全部描述。请登录Petzl.com查阅更新和附加信息。

您有责任阅读每一条警示且正确使用您的装备。任何错误的使用都将造成额外危险。如果您有任何疑问或对于理解这些文件有困难的话，请联系Petzl。

## 1.应用范围

### TWIN RELEASE

用于高空坠落保护的个人防护设备（PPE）。

可释放单向制停双滑轮。

该产品符合欧盟2016/425个人防护设备法规。请登录Petzl.com查看符合欧盟标准声明。

### TWIN RELEASE SYSTEM

#### ANSI Z359.4提拉系统

使用该产品时，不可超出其负荷限制，也不可用于设计之外的用途。

### 责任

#### 警告

凡涉及及使用此装备的活动都具有**一定危险性**。

您应对个人的行动、决定和**安全负责**。

在使用此装备前，您必须：

- 阅读并理解全部使用指南。
- 针对该设备的使用，进行特定训练。
- 熟悉您的装备，了解其性能及使用限制。
- 理解并接受所涉及的风险。

一旦忽视上述任何一条警告，**将有可能造成严重伤害甚至死亡**。

该产品只能由有能力且负责任的人使用，或在有能力且负责任的人的直接目视监督下使用。

您应对个人的行动、决定和**安全负责**并承担后果。如果您无法承担相关责任或无法完全理解本使用说明，那么不要使用此装备。

## 2.部件名称

(1) 万向节，(2) 主连接孔，(3) 手柄，(4) 框架，(5) 多面滑轮（棘轮式），(6) 滑轮，(7) 轮轴，(8) 移动侧板，(9) 外制停鞘，(10) 解锁按钮，(11) 保护盖，(12) 转轴，(13) 转轴口，(14) 辅连接孔，(15) 凸轮，(16) 凸轮锁定钮。  
主要材料：铝、不锈钢、尼龙。

## 3.检测、检查要点

### TWIN RELEASE

您的安全和您装备的状态密切相关。

Petzl建议至少每12个月，由专业人员深入检查一次。警告：高频率的使用会需要您更加频繁地检查您的PPE。请根据Petzl.com网站上描述的操作方式进行检查。在您的PPE检查表格中记录：类型、型号、生产商信息、序列号或独立编码、生产、购买、第一次使用和之后每次定期检查的日期，问题、评论、检查者姓名和签名。

#### 每次使用前

检查产品是否存在裂纹、变形、划痕、过度磨损、腐蚀等迹象。

检查移动侧板的锁系统的状态及是否能够正常工作。

确保弹簧状况良好并且正常工作。检查棘轮是否能够正常工作（向一侧转动，向另一侧锁定）。

检查手柄的状况以及是否能够正常工作（能否触动凸轮及回弹）。检查凸轮能否活动自如，以及它的回弹和锁定钮是否运转正常。

#### 每次使用时

经常检查产品状况及其与系统内其他设备的连接状况，是至关重要的。确保系统内所有设备均互相正确连接。

### TWIN RELEASE SYSTEM

请参阅系统所有部件的说明书（TWIN RELEASE、绳索、双滑轮、锁扣等）。

## 4.兼容性

### TWIN RELEASE

验证该产品在操作时与其他组件的兼容性（兼容性=良好的功能互动）。

与滑轮配合使用的设备必须符合您所在国家的现行标准（如，EN 1891绳索）。

连接孔和主锁、扁带或绳索可兼容。

警告：长时间与锁扣连接可能造成磨损和危险的尖锐边缘，那么该连接孔再与绳索或扁带连接可能会造成危险。

### TWIN RELEASE SYSTEM

使用可兼容的绳索和一个双滑轮（例如SPIN L2）。

## 5.功能原理及测试

TWIN RELEASE可使绳索在一个方向上滑动，而在另一个方向上锁住。

绳索在凸轮和多面滑轮之间受挤压，由此被锁定。即使凸轮位于制停位置，绳索仍可朝另一方向滑动。

### TWIN RELEASE SYSTEM

配合一个双滑轮和一根可兼容绳索的TWIN RELEASE可用于组装一个可释放的4:1提拉系统。

下压手柄，可解锁。下降时的制动由在多面滑轮上的摩擦和绳索缠绕在外制停鞘上获得。

警告：所有对手柄的拉动都会造成绳索的立刻释放；在操作手柄时，请始终握住绳索的制动端。

## 6.TWIN RELEASE / TWIN RELEASE SYSTEM的安装

### TWIN RELEASE

注意所有外界物体在解锁按钮上的摩擦。

警告：如果解锁按钮上的红色指示器显露出来，表示滑轮侧板并未上锁；存在意外打开的风险。

滑轮必须可以自由移动以保证和负重的绳索自然对齐。

每次安装都请确认侧板已安全关闭、正常锁住，并检查绳索锁定的方向。

### TWIN RELEASE SYSTEM

用一根绳索和一个与其兼容的双滑轮组装一个4:1系统。

按照设备上的图示，将绳索从凸轮下方沿着正确的方向安装。

## 7.性能

### TWIN RELEASE

效率（一个滑轮）：F=1.08M。

一个滑轮的效率：92%。

效率通过和设备兼容的最小直径的绳索测试得出。

### TWIN RELEASE SYSTEM

最大工作负荷：280公斤。

## 8.提拉

### TWIN RELEASE SYSTEM

它不需要人为操作手柄。

拉动靠近负重方向能获得更高的效率。

警告：与结构或装备的摩擦有可能阻碍手柄回弹。

如果手柄没有正确收回，那它有可能因为意外钩挂而造成释放。

## 9.下降

### TWIN RELEASE SYSTEM

拉动手柄并将绳索缠绕在外制停鞘时，请始终握住绳索的自由端。

手柄只用来释放绳索；它不能控制下降的速度。下降时的制动由在多面滑轮上的摩擦和绳索缠绕在外制停鞘上获得。

警告：所有对手柄的拉动都会造成绳索的立刻释放。

常规摩擦力：制动绳索缠绕在外制停鞘上。

最小摩擦力：下降过程中，如果摩擦过大（绳索膨胀或有脏物，滑动困难、负重过轻等），绳索可以从外摩擦槽中取出。

### 远距使用

始终用同一只手握住绳索和辅绳。确保外部没有任何事物可能造成偶然地牵拉辅绳。

警告：务必只能使用轻型辅绳来拉动手柄。在某些情况下，一根过重的辅绳可能阻碍手柄的自动回弹。

## 10.关闭凸轮

TWIN RELEASE：只需上拨凸轮并按下开关即可关闭制停功能。松开开关以保持凸轮抬起的位置。

恢复制停功能时，只需按下开关让凸轮归位即可。

TWIN RELEASE SYSTEM：如果您关闭了制停功能，请配备另一个保护系统。

## 11.附加信息

- 您必须提前制定必要的救援方案，以便遇到困难时可以迅速实施。

- 确保锚点正确放置，即在使用者上方，从而降低坠落的风险并缩短坠落距离。

- 当多个装备组合在一起使用时，一件装备的安全功能可能会影响另一件装备的安全功能，从而导致突发危险情况出现。

- 危险警告：保护好您的装备，避免与粗糙面或尖锐物直接摩擦。

- 警告：在靠近运转中的机器或电击危险区使用该设备时，必须格外小心。

- 使用者的身体条件必须适合高空作业。警告：无意识地悬挂于安全带上，可能导致严重的生理伤害甚至死亡。

- 任何装备在与此装备一同使用时，必须严格遵守其使用说明。

- 使用说明必须以产品使用国家的语言提供给使用者。

- 确保产品上的标记清晰可见。

### 淘汰您的装备：

警告：一次意外事故可能导致产品在首次使用后即被淘汰（这取决于使用方式及强度、使用环境：严酷的环境、海洋环境、尖锐边缘、极限温度、化学产品等）。

何时需要淘汰您的装备：

- 经历过严重冲击或负荷。

- 无法通过产品检测。您对其安全性产生怀疑。

- 您不清楚产品的全部使用历史。

- 因为法律、标准、技术或与其它装备不兼容等问题而不得不淘汰。

销毁这些产品以防将来误用。

### 图标：

A.无限制的寿命 - B.可接受的温度 - C.使用注意 - D.清洁 - E.干燥 - F.存放/运输 - G.维护 - H.改装/维修（不能在Petzl以外的地方修理，除了更换零件） - I.问题/联系

### 3年质保

针对材料或生产上的缺陷。例外：正常的磨损、氧化、自行改装或改良、不正确存放、欠佳的保养、使用疏忽或用于非该产品设计之用途。

### 警告标志

1.表示有即刻产生严重伤害或死亡风险的情况。2.表示有潜在的意外或伤害风险。3.表示产品在功能或性能方面的重要信息。4.表示装备的不兼容性。

### 可追溯性及标示

a.符合PPE监管要求。进行EU测试的认证机构 - b.为PPE做生产检测的认证机构序号 - c.追踪：信息 - d.兼容直径 - e.独立编码 - f.生产年份 - g.生产月份 - h.序列号 - i.独立身份识别号 - j.标准 - k.仔细阅读说明书 - l.型号识别 - m.生产商地址 - n.断裂负荷（MBS）和最大工作负荷（WLL） - o.绳索安装方向 - p.棘轮上的滑轮转动方向



본 설명서는 장비를 정확하게 사용하는 방법을 설명한다. 오로지 특정 기술 및 사용법만 소개된다. 경고 기호는 사용자의 장비 사용과 관련된 몇 가지 잠재적인 위험에 대한 정보를 전달하나 모든 것을 설명하는 것은 불가능하다. 최신 정보 및 추가 정보는 Petzl.com을 확인한다. 각각의 경고 내용 확인 및 정확한 장비 사용은 사용자에게 책임이 있다. 장비의 오용은 추가적인 위험을 야기할 수 있다. 본 설명서를 이해하는데 어려운 점이나 의문점이 있으면 (주) 만나푸르나로 연락한다.

**1. 적용 분야**

**TWIN RELEASE**  
높은 곳에서의 추락 보호의 용도로 사용되는 개인 보호 장비 (PPE).  
해제 가능한 더블 진행-제동 도르래.  
본 제품은 개인 보호 장비에 관한 규정 (EU) 2016/425의 필수 요건에 부합한다. EU 표준 적합성 선언서는 Petzl.com에서 확인 가능하다.  
**TWIN RELEASE SYSTEM**  
ANSI Z359.4 운반 시스템.  
본 제품은 자체 강도 이상으로 힘을 가해서는 절대 안되며, 제작 용도 이외의 다른 목적으로 사용되어서는 안된다.

**책임**

**경고**  
**이 장비의 사용과 관련된 활동은 위험성이 내재되어 있다. 자신의 행동이나 결정, 그리고 안전에 대한 책임은 사용자에 있다.**

이 장비를 사용하기 전에, 반드시 알아야 할 사항:  
- 사용에 관한 모든 설명서를 읽고 이해하기.  
- 장비의 적절한 사용을 위한 구체적인 훈련 받기.  
- 장비의 사용법과 사용 한도에 대해 숙지하고 친숙해지기.  
- 관련된 위험을 이해하고 숙지하기.

**이러한 경고를 유념하지 않으면 심각한 부상이나 사망을 초래할 수 있다.**

본 장비는 전문가와 책임질 수 있는 사람만이 사용할 수 있고, 전문가에 의해 직접적으로 눈으로 볼 수 있는 통솔 아래 사용되어야 한다.  
행동이나 결정, 그리고 안전에 대한 책임은 사용자에게 있으며 결과물에 대해 예측할 수 있어야 한다. 책임질 수 없거나 또는 책임질 수 있는 위치에 있지 않은 경우, 또는 사용 지침서를 완전히 이해하지 못했다면 본 장비를 사용하지 않는다.

**2. 부분 명칭**

(1) 스윙백, (2) 메인 부착 구멍, (3) 손잡이, (4) 프레임, (5) 면체형 도르래 바퀴 (래치 바퀴), (6) 도르래 바퀴, (7) 축, (8) 이동식 측면 플레이트, (9) 외부 브레이크, (10) 잠금 해제 버튼, (11) 커버, (12) 리벳, (13) 리벳 홈, (14) 보조 부착 구멍, (15) 캠, (16) 캠 차단 버튼.  
주요 재질: 알루미늄, 스테인리스 스틸, 나일론.

**3. 검사 및 확인 사항**

**TWIN RELEASE**  
사용자의 안전은 장비의 온전한 상태에 달려있다. Petzl은 적어도 일년에 한번 이상의 정밀 검사를 실시할 것을 권장한다. 경고: 사용 강도에 따라 PPE를 더 자주 검사할 수 있다. Petzl.com에 설명된 절차를 따른다. PPE 장비 서식에 유형, 모델, 제조자 정보, 일련 번호 또는 개별 번호, 제조일, 구매일, 최초 사용일, 추후 정기 검사, 문제점, 코멘트, 검사관의 이름 및 서명 등의 PPE 검사 결과를 기록한다.

**매번 사용 전**

제품에 균열, 변형, 자국, 마모, 부식 등이 없는지 확인한다.  
움직이는 측면 플레이트의 잠금 시스템이 양호한 상태이고 제대로 작동하는지 확인한다.  
도르래 바퀴의 상태가 올바르게 작동하는지 확인한다.  
래치 바퀴가 제대로 작동하는지 확인한다 (도르래 바퀴가 한 방향으로 회전하고, 다른 방향으로 차단됨).  
손잡이의 상태를 확인하고 올바르게 작동하는지 확인한다 (캠 드라이브, 리턴 스프링). 캠의 움직임과 리턴 스프링 및 잠금 버튼의 기능을 확인한다.

**제품 사용 도중**

제품의 상태와 시스템의 다른 장비와의 연결 부분을 정기적으로 검사하는 것이 매우 중요하다. 장비에 연결된 모든 제품들이 각각 정확한 위치에 있는지 확인한다.

**TWIN RELEASE SYSTEM**

시스템의 모든 구성 요소 (TWIN RELEASE, 로프, 더블 도르래, 커넥터 등)에 대한 사용 지침을 참조한다.

**4. 호환성**

**TWIN RELEASE**  
본 제품이 사용 시 시스템의 다른 구성 요소와 호환되는지 확인한다 (호환이 된다 = 순기능적 상호작용). 도르래와 함께 사용되는 장비는 반드시 사용 국가의 현재 기준에 부합되어야 한다 (예: EN 1891 로프). 부착 구멍은 카라비너, 슬링 또는 로프와 호환된다.  
경고: 만약 로프 또는 슬링과 함께 부착 구멍을 사용하는 경우, 커넥터와 함께 장시간 사용하면 마모 및 위험하고 날카로운 모서리가 발생할 수 있다.

**TWIN RELEASE SYSTEM**

호환되는 로프 및 더블 도르래를 사용한다 (예: SPIN L2).

**5. 성능 원칙 및 테스트**

TWIN RELEASE는 로프가 한 방향으로 미끄러지도록 하고, 다른 방향에서 차단하도록 한다. 로프는 캠과 면체형 도르래 바퀴 사이에 끼어서 차단된다. 캠이 차단 위치에 있는 경우에도, 로프는 다른 방향으로 이동할 수 있다.  
**TWIN RELEASE SYSTEM**  
더블 도르래 및 호환 가능한 로프와 결합된 TWIN RELEASE를 사용하면 해제 가능한 4:1 운반 시스템을 설정할 수 있다. 손잡이를 조작하여 로프의 차단을 해제할 수 있다. 하강 제어는 면체형 도르래 바퀴와 외부 브레이크에 대한 로프 마찰을 통해 이루어진다.  
경고: 손잡이를 당기면 즉시 로프가 풀린다: 손잡이를 조작할 때는 항상 로프의 브레이크 쪽을 잡는다.

**6. TWIN RELEASE / TWIN RELEASE SYSTEM 설정하기**

**TWIN RELEASE**  
외부 물체가 잠금 해제 버튼을 문지르지 않도록 주의한다. 경고: 잠금 해제 버튼에 적색 표시가 보이는 경우, 측면 플레이트가 잠기지 않은 상태를 나타낸다: 우발적으로 열릴 위험이 있다.  
도르래는 하중을 받은 로프와 자연스럽게 정렬될 수 있도록 반드시 자유롭게 움직일 수 있어야 한다.  
각 설정 후, 측면 플레이트가 제대로 닫히고 잠겨 있는지 확인한다 다음, 로프의 차단 방향을 확인한다.  
**TWIN RELEASE SYSTEM**  
호환 가능한 로프와 더블 도르래를 사용하여 4:1 시스템을 설정한다.  
캠 아래에 있는 로프의 방향에 주의한다: 장비에 표기된 아이콘이 가리키는 방향을 따른다.

**7. 성능**

**TWIN RELEASE**  
효율 (바퀴 1개): F = 1.08 M.  
효율 (바퀴 2개): 92 %  
효율은 장비와 호환되는 최소 직경의 로프로 측정된다.  
**TWIN RELEASE SYSTEM**  
작업 하중 제한: 280 kg.

**8. 울리기**

**TWIN RELEASE SYSTEM**  
손잡이를 조작할 필요가 없다.  
하중 백터와 거의 일직선으로 당기면 효율성이 더욱 향상된다.  
손잡이의 리턴을 방해할 수 있는 구조물 또는 장비에 대한 마찰에 주의한다.  
만약 손잡이가 보관 위치에 제대로 있지 않으면, 우발적인 걸림에 노출되어 잠금이 해제될 수 있다.

**9. 내리기**

**TWIN RELEASE SYSTEM**  
손잡이를 조작할 때는 항상 로프의 자유단을 잡고, 외부 브레이크에 로프를 통과시킨다.  
손잡이는 로프의 차단을 해제하는 역할만 한다: 하강 속도를 제어할 수 있는 기능을 제공하지 않는다. 하강 제어는 면체형 도르래 바퀴와 외부 브레이크에 대한 로프 마찰을 통해 이루어진다.  
경고: 손잡이를 당기면 즉시 로프의 차단이 해제된다. 일관 마찰: 제동 로프가 외부 브레이크에 감겨 있다. 최소 마찰: 하강 중에 마찰이 너무 심할 경우 (부풀거나 지저분한 로프, 가벼운 하중 등), 로프를 외부 브레이크에서 분리할 수 있다.

**원격 조작**

항상 같은 손에 코드와 로프를 잡는다. 실수로 코드를 잡아당길 수 있는 외부 물체가 없는지 확인한다.  
경고: 가벼운 코드만 사용하여 손잡이를 작동한다. 특정 상황에서는, 코드가 너무 무거우면 손잡이의 자동 리턴을 방해할 수 있다.

**10. 캠 비활성화**

**TWIN RELEASE**: 진행-제동 기능을 비활성화하려면, 캠을 올리고 차단 버튼을 누른다. 올린 위치에서 캠이 유지되도록 버튼을 풀어준다.  
진행-제동 기능을 다시 활성화하려면, 버튼을 눌러 캠을 해제시킨다.  
**TWIN RELEASE SYSTEM**: 진행-제동 기능을 비활성화하는 경우, 다른 릴레이 시스템이 있어야 한다.

**11. 추가 정보**

- 사용자는 장비 사용 도중에 우연히 부딪치게 될 위치에 대비하여, 반드시 신속하게 이행할 수 있는 구조 계획과 방법을 가지고 있어야 한다.  
- 추락의 위험 및 추락 깊이를 제한하기 위해, 앵커 지점이 올바른 위치에 있는지 확인한다.  
- 여러 개의 장비를 사용할 때, 한 가지 장비의 안전 성능이 다른 장비의 작동과 연관되어 있다면 위험한 상황을 불러올 수 있다.  
- 경고 - 위험: 제품이 마모성 물질, 또는 날카로운 모서리/물체에 마찰되지 않도록 주의한다.  
- 움직이는 기계나 전기적 위험이 있는 곳에서 장비를 사용할 때는 주의해야 한다.  
- 사용자는 반드시 고소 활동에 의학적적으로 적합해야 한다.  
경고: 안전벨트에서 자력으로 행동할 수 없는 상태로 매달리는 것은 심각한 부상 또는 사망을 초래할 수 있다.  
- 이 제품과 함께 사용되는 각 장비의 사용 설명서를 반드시 따른다.  
- 본 제품의 사용설명서는 반드시 장비가 사용되는 국가의 언어로 제공되어야 한다.  
- 제품의 마킹이 식별 가능하지 확인한다.  
**장비 폐기 시점:**  
경고: 제품의 수명은 제품의 형태, 사용 강도 및 사용 환경에 따라 단 한번의 사용으로도 줄어들 수도 있다 (거친 환경, 고소 환경, 날카로운 모서리, 극한의 온도, 화학 제품 등).  
다음과 같은 경우 제품을 반드시 폐기해야 한다:  
- 심한 추락이나 충격 하중을 받은 적이 있는 경우.  
- 검사에 통과하지 못한 경우. 장비의 보전 상태가 의심되는 경우.  
- 장비에 대한 기록을 전혀 모를 경우.  
- 적용 규정, 기준, 기술의 변화 또는 다른 장비와 호환되지 않는 경우 등  
이러한 장비가 다시 사용되는 일이 없도록 폐기한다.  
**제품 참조:**  
A. 제품 수명 - B. 허용 온도 - C. 사용 주의사항 - D. 세척 - E. 건조 - F. 보관/운반 - G. 제품 관리 - H. 수리/수선 (Petzl 시설 외부에서는 부품 교체를 제외한 수리 금지) - I. 주의사항/연락

**3년 보증**

원자재 또는 제조상의 결함에 대해 3년간의 보증 기간을 갖는다. 제외: 일반적인 마모 및 찢김, 산화, 제품 변형 및 개조, 부적절한 보관, 올바르게 사용하지 않음, 사용 상 부주의, 제작 용도 이외의 사용 등.

**경고 기호**

1. 심각한 부상 또는 사망의 갑작스런 위험이 존재하는 상황. 2. 사고 또는 부상의 잠재적인 위험에 노출. 3. 사용자의 장비의 성능 및 작업 수행에 대한 중요한 정보. 4. 장비 비호환성.

**추적 및 마킹**

a. PPE 규정의 요구 사항을 충족한다. EU 유형 시험을 수행하는 인증 기관 - b. 본 PPE의 생산 관리를 수행하는 인증 기관의 번호 - c. 추적: 데이터 매트릭스 - d. 호환 가능한 직경 - e. 일련 번호 - f. 제조년도 - g. 제조월 - h. 배치 번호 - i. 개별 식별번호 - j. 기준 - k. 사용 설명서를 주의 깊게 읽는다 - l. 모델 식별 - m. 제조업체 주소 - n. 파손 강도 (MBS) 및 작업 하중 제한 (WLL) - o. 로프 설치 방향 - p. 면체형 도르래 바퀴의 회전 방향

В тази листовка е обяснено как правилно да използвате средството. Представени са само някои методи и начини на употреба. Предупредителни надписи ви информират за потенциални рискове, свързани с употребата на средството, но не е възможно да бъдат описани всички. Следете редовно актуализацията и допълнителната информация на страницата Petzl.com. Вие носите отговорност за спазването на всяко предупреждение и за правилното използване на средството. Всяко неправилно действие при използване на средството ще доведе до допълнителен риск. Свържете се с Petzl, ако имате съмнения или затруднения да разберете нещо.

## 1. Предназначение

TWIN RELEASE Лично предпазно средство (ЛПС) срещу падане от височина. Двойна блокираща отваряща се макара. Този продукт съответства на регламент (ЕС) 2016/425 относно личните предпазни средства. ЕС декларацията за съответствие можете да намерите на страницата Petzl.com. TWIN RELEASE SYSTEM Полиспастна система ANSI Z359.4. Този продукт не трябва да се използва извън неговите възможности или в ситуация, за която не е предназначан.

### Отговорност

#### ВНИМАНИЕ

**Дейностите, изискващи употребата на това средство, по принцип са опасни.**
**Вие носите отговорност за вашите действия, решения и за вашата безопасност.**

Преди да започнете да употребявате това средство, трябва:

- Да прочетете и разберете всички инструкции за употреба.
- Да научите специфичните за средството начини на употреба.
- Да се усъвършенствате в работа със средството, да познавате качествата и възможностите му.
- Да разберете и осъзнаете съществуващия риск.

**Неспазването дори на едно от тези предупреждения може да доведе до тежки, дори смъртноосни травми.**

Този продукт трябва да се използва или от компетентни и добре осведомени лица, или работещият с него трябва да бъде под непосредствен зрителен контрол на такова лице.

Вие носите отговорност за вашите действия, решения и за вашата безопасност и вие ще поемете последните. Ако не сте в състояние да поемете тази отговорност или не сте разбрали добре указанията за употреба, не използвайте това средство.

## 2. Номерация на елементите

(1) Върбел, (2) Основен отвор за закачане, (3) Ръкохватка, (4) Корпус, (5) Релефна ролка (свободно въртяща се), (6) Ролка, (7) Ос, (8) Подвижна страна, (9) Външна спиратка, (10) Бутон за отваряне, (11) Капак, (12) Нит, (13) Жлеб на нита, (14) Допълнителен отвор за закачане, (15) Челюст, (16) Бутон за блокиране на челюстта.

Състав: алуминиева сплав, неръждаема стомана, полиамид.

## 3. Контрол, начин на проверка

TWIN RELEASE Вашата безопасност зависи от състоянието на средствата. Petzl препоръчва задълбочена проверка от компетентно лице поне веднъж на 12 месеца. Внимание: ако използвате ЛПС интензивно, може да се наложи по-често извършване на инспекция. Спазвайте указанията за проверка, посочени на Petzl.com. Запазете резултатите от проверката в паспорта на ЛПС: тип, модел, данни за производителя, сериен или индивидуален номер; датите на производство, покупка, първа употреба, следваща периодична проверка, дефекти, забележки, име и подпис на инспектора.

### Преди всяка употреба

Проверявайте продукта за пукнатини, деформации, белези, износване, корозия... Проверете състоянието на системата за заключване на подвижните страни и тяхното правилно функциониране.

Следете за състоянието на ролките и тяхното правилно функциониране. Проверявайте дали правилно работи свободно въртящата се ролка (въртене в едната посока и блокиране в другата).

Проверете състоянието на ръкохватката и функционирането ѝ (активирането на блокиращия елемент, пружината за връщане). Проверявайте подвижността на челюстта, функционирането на пружината и бутона за блокиране.

### По време на употреба

Важно е да следите редовно за състоянието на продукта и връзката му с останалите средства от системата. Уверете се, че отделните средства са правилно разположени едно спрямо друго.

TWIN RELEASE SYSTEM Вижте инструкциите за употреба на всички елементи от системата (TWIN RELEASE, въже, двойна макара, съединители...).

## 4. Съвместимост

TWIN RELEASE Проверете съвместимостта на този продукт с останалите елементи от системата при вашия начин на приложение (съвместимост = правилно функциониране на елементите).

Елементите, които се използват с макарата, трябва да отговарят на действащите стандарти в страната (например въжетата на EN 1891). Отворът за закачане трябва да бъде съвместим с карабинерите, лентите или въжетата.

Продължителното използване с карабинер може да доведе до износване и поява на опасни режещи ръбове, внимавайте, ако към същия отвор после закачатے въже или лента.

TWIN RELEASE SYSTEM

Използвайте съвместимо въже и двойна макара (например SPIN L2).

## 5. Принцип на действие и проверка на функционирането

TWIN RELEASE позволява на въжето да се движи в едната посока и същевременно го блокира при натоварване в другата посока. Въжето се притиска между челюстта и оребрената ролка. Въжето може да върви в другата посока, дори когато челюстта е в позиция за блокиране.

TWIN RELEASE SYSTEM

С TWIN RELEASE плюс двойна макара и подходящо въже може да се организира полиспастна система 4:1, която може да се разглобява. Блокирането може да се прекрати чрез задействане на ръкохватката. Ограничаването на скоростта при спускане се постига чрез триене на въжето върху оребрената ролка и около външната спиратка. Внимание: всяко задействане на ръкохватката ще доведе до незабавно освобождаване на въжето; дръжте винаги свободния край, когато използвате ръкохватката.

## 6. Инсталиране на TWIN RELEASE / TWIN RELEASE SYSTEM

TWIN RELEASE

Внимавайте да няма допир на външен елемент върху бутоните за отключване. Внимание: ако червеният индикатор на бутона за отключване се вижда, страната на макарата не е заключена и съществува риск от неволно отваряне. Макаратата трябва да може да се движи свободно, за да застáva в една линия с натовареното въже.

След всяка инсталация проверявайте дали страните са затворени и заключени, после проверете посоката на поставяне на въжето.

TWIN RELEASE SYSTEM

Монтаж на полиспаст 4:1 със съвместими въже и двойна макара. Внимавайте за посоката на поставяне на въжето около челюстта; спазвайте посоката, посочена с пиктограма, гравивирана върху уреда.

## 7. Технически показатели

TWIN RELEASE

Ефикасност (на една ролка): F = 1,08 M.

КПД (на една ролка): 92 %.

Коефициентът на полезно действие е измерен на въже с минималния диаметър, съвместим с уреда.

TWIN RELEASE SYSTEM

Максимално работно натоварване: 280 kg.

## 8. Изкачване

TWIN RELEASE SYSTEM

Не се налага да пипате ръкохватката.

За по-добра ефикасност край на въжето, който теглите, трябва да е максимално близо до оста на изтегляния товар. Внимавайте за триене в конструкцията или в оборудването, което може да възпрепятства връщането на ръкохватката. Ако ръкохватката не е правилно сгъната, съществува опасност да се закачи за нещо и въжето да се освободи.

## 9. Спускане

TWIN RELEASE SYSTEM

Дръжте винаги свободния край на въжето, когато работите с ръкохватката и прекъарайте въжето около външната спиратка. С ръкохватката се освобождава въжето, но с нея не може да се променя триенето при спускане. Намалването на скоростта при спускане се постига чрез триене на въжето върху оребрената ролка и около външната спиратка. Внимание: всеки натиск на ръкохватката ще доведе до незабавно освобождаване на въжето.

Нормално триене: свободният край на въжето се увива около външната спиратка.

Минимално протриване: ако по време на спускане триенето е много голямо (въжето е дебело или замърсено и върви лошо, теглото на товара е малко и не натоварва достатъчно системата...), въжето може да се махне от външната спиратка.

### Използване от разстояние

Дръжте винаги помощното въженце със същата ръка, с която държите основното въже. Уверете се, че няма опасност някакъв външен елемент да дръпне случайно въженцето.

Внимание: използвайте само леко въженце за задействане на ръкохватката. В някои ситуации едно прекалено тежко въженце може да причини автоматично връщане на ръкохватката.

## 10. Освобождаване на челюстта

TWIN RELEASE: за да деактивирате блокиращата функция, отворете челюстта и натиснете бутона за блокиране. Пуснете бутона, за да остане челюстта в отворено положение.

За да активирате отново блокиращата функция, натиснете бутона и челюстта ще се освободи.

TWIN RELEASE SYSTEM: трябва да имате друга система за обезопасяване, ако деактивирате блокиращата функция.

## 11. Допълнителна информация

- Предвидете необходимите спасителни средства за незабавно оказване на помощ в случай на проблем.

- Внимавайте точката за закрепване да бъде правилно позиционирана над работещия, за да се намали риска от падане, както и височината на падането.

- При употреба на няколко предпазни средства може да възникне рискова ситуация, ако правилното функциониране на дадено средство попречи на правилното функциониране на друго.

- **ВНИМАНИЕ - ОПАСНО:** следете средствата да не се трият в абразивни материали, остри ръбове или режещи елементи.

- Внимавайте: когато използвате средството в близост до ротативни машини или в среда с риск от електрически ток.

- При извършване на работа на височина е необходимо работещите да са в добро здравословно състояние. **ВНИМАНИЕ:** неподвижно висящо положение в предпазния колан може да доведе до тежки физиологични нарушения или фатален изход.

- Спазвайте откъсаните в листовките инструкции за употреба, които са прикачени към всеки един продукт.

- Инструкциите за употреба трябва да бъдат предоставени на потребителите преведени на езика на страната, в която се използва средството.

- Проверете дали маркировката върху продукта е четлива.

**Браккуване на продукта:**

**ВНИМАНИЕ:** никакво извънредно събитие може да доведе до бракуване на даден продукт само след еднократно използване (в зависимост от вида и интензивността на употреба, средата, в която се ползва: агресивна среда, морска среда, остри ръбове, екстремни температури, химически вещества...). Един продукт трябва да се бракува, когато:

- Понесъл е значителен удар или натоварване.

- Резултатът от проверката на продукта е незадоволителен. Съмнявате се в неговата надеждност.

- Нямате информация как е бил използван преди това.

- Той е морално остарял (поради промяна в законодателството, стандартите, методите на използване, несъвместимост с останалите средства...).

Унищожете тези продукти, за да не се употребяват повече.

**Пиктограми:**

**A. Неограничен срок на годност** - **B. Разрешена температура** - **C. Предупреждения при употреба** - **D. Почитване** - **E. Сушене** - **F. Съхранение/транспорт** - **G. Поддръжка** - **H. Модификации/ремонти** (забранени са извън сервизите на Petzl, изключение само за резервни части) - **I. Въпроси/контакт**

### Гаранционен срок 3 години

Отнася се до всякакви дефекти в материалите или при производството. Гаранцията не важи при: нормално износване, окисляция, модификации или ремонти, лошо съхранение, лошо поддържане, употреба на продукта не по предназначение.

### Предупредителни знаци

1. Ситуация с неизбежен риск от тежко нараняване или фатален изход.
2. Ситуация с опасност от възможен инцидент или нараняване.
3. Важна информация относно начина на функциониране или спецификацията на продукта.
4. Несъвместимост на средствата.

### Контрол и маркировка

a. Отговаря на изискванията на регламента за ЛПС.
**Нотифициран орган** за ЕС изследване на типа - **b.** Номер на нотифициран орган, контролиращ производството на това ЛПС - **с.** Контрол: основни данни - **d.** Съвместим диаметър - **e.** Индивидуален номер - **f.** Година на производство - **g.** Месец на производство - **h.** Номер на партида - **i.** Индивидуална идентификация - **j.** Стандарти - **k.** Прочетете внимателно техническите указания - **l.** Идентификация на модела - **m.** Адрес на производителя - **n.** Якост на разрушаване (MBS) и максимален работен товар (WLL) - **o.** Посока на поставяне на въжето - **p.** Посока на въртене на свободно въртящата се ролка

คู่มือการใช้งานนี้ อธิบายให้ทราบถึงวิธีการใช้งานอุปกรณ์ของคุณอย่างถูกต้อง เฉพาะขอยุทธทางเทคนิคและการใช้งานบางอย่างเท่านั้นที่ได้อธิบายไว้

เครื่องหมายคำเตือนได้บอกให้คุณทราบถึงอันตรายบางส่วนที่อาจเกิดขึ้นจากการใช้งานของอุปกรณ์ แต่ไม่อธิบายไว้ทั้งหมด
ตรวจสอบเว็บไซต์ PetzL.com เพื่อหาข้อมูลเพิ่มเติมล่าสุด

เป็นความรับผิดชอบของคุณในการระมัดระวังต่อคำเตือนและการใช้อุปกรณ์อย่างถูกต้อง ข้อผิดพลาดในการใช้อุปกรณ์จะทำให้เกิดอันตราย
ติดต่อ PetzL หรือตัวแทนจำหน่ายที่มีข้อสงสัย หรือไม่เข้าใจข้อความในคู่มือนี้

## 1. ส่วนที่เกี่ยวข้องกัน

TWIN RELEASE

อุปกรณ์ป้องกันกันส่วนบุคคล (PPE) ใช้สำหรับป้องกันการตกจากที่สูง

รถยกแบบขับเคลื่อนไปข้างหน้า ที่ปลอดภัย

อุปกรณ์นี้ได้ทดสอบข้อกำหนดของขงบังคับ (EU) 2016/425 ในเรื่อง อุปกรณ์ป้องกันภัยส่วนบุคคล EU ระเบียบข้อบังคับของมาตรฐาน สามารถหาดูได้ที่ PetzL.com

TWIN RELEASE SYSTEM

ระบบจำเสียง ANSI Z359.4

อุปกรณ์นี้จะคงไม่ใช้รบนน้ำหนักเกินกว่าที่ระบุไว้หรือไม่นำไปใช้ในวัตถุประสงค์อย่างอื่นนอกเหนือจากที่ได้ถูกออกแบบมา

### ความปลอดภัยขอ

คำเตือน

กิจกรรมที่เกี่ยวข้องกับการใช้อุปกรณ์นี้ เป็นสิ่งที่เป็นอันตราย

เป็นความรับผิดชอบของผู้ใช้งานต่อการกระทำ การตัดสินใจและความปลอดภัยของตัวเอง

ก่อนการใช้อุปกรณ์นี้ จะต้อง

- อ่านและทำความเข้าใจรายละเอียดในคู่มือการใช้งาน
- ทำการฝึกฝนโดยเฉพาะเพื่อการใช้งานที่ถูกต้อง
- ทำความคุ้นเคยกับความสามารถและข้อจำกัดในการใช้งานของมัน
- เข้าใจและยอมรับความเสี่ยงที่เกี่ยวข้อง

การขาดการระมัดระวังและละเลยต่อข้อมูลนี้ อาจมีผลให้เกิดการบาดเจ็บสาหัสหรืออาจถึงแก่ชีวิต

อุปกรณ์นี้จะต้องถูกใช้งาน โดยผู้ที่มีความสามารถเพียงพอและมีความรับผิดชอบหรือไซในสถานที่ที่อยู่ในความรับผิดชอบโดยตรงหรือควบคุมได้โดยผู้เชี่ยวชาญ

เป็นความรับผิดชอบของผู้ใช้งานต่อวิธีการใช้ การตัดสินใจความปลอดภัย และยอมรับในผลที่เกิดขึ้นจากรีกรนั้น ไม่ควรใช้อุปกรณ์นี้ถ้าคุณ ไม่สามารถ หรือไม่อยู่ในสภาวะที่จะรับผิดชอบความเสี่ยงที่จะเกิดขึ้นหรือไม่เข้าใจข้อความในคู่มือการใช้งาน

## 2. ชื่อของส่วนประกอบ

(1) แคนหมุน (2) รูเชื่อมต่อหลัก (3) มือจับ (4) โครงร่าง (5) ลูกกรอกจีเอรเหยียด (บนเพ็องล้อ) (6) ลูกรถ (7) แคนล้อ (8) แผ่นพลาสติกเปิดคานข้าง (9) ตัวบรกดคานออก (10) ปุ่มปลดล็อก (11) ฝาครอบ (12) หมุดยึด (13) ร่องหมุดยึด (14) รูเชื่อมต่อสำรอง (15) ลูกถ (16) ปุ่มปิดกั้นลูกถ

วัสดุประกอบหลัก อลูมิเนียม สแตนเลส ไส้ลอน

## 3. การตรวจสอบ จุดที่ต้องตรวจสอบ

TWIN RELEASE

ความปลอดภัยของคุณขึ้นอยู่กับความสมบูรณ์ของอุปกรณ์ของคุณ

PetzL แนะนำให้มีการตรวจสอบเช็คโดยละเอียดโดยผู้เชี่ยวชาญอย่างน้อยทุก ๆ 12 เดือน
ถ้าเตือน การใช้งานหนักอาจเป็นสาเหตุที่ทำให้คุณต้องทำการตรวจสอบอุปกรณ์ PPE ด้วยความถี่มากขึ้น
ทำตามขั้นตอนที่แสดงไว้ที่ PetzL.com บันทึกผลการตรวจสอบเช็ค PPE ลงในแบบฟอร์มการตรวจเช็ค
ชนิด รุ่น ข้อมูลของโรงงานผู้ผลิต หมายเลขลำดับการผลิต หรือหมายเลขกำกับอุปกรณ์ วันที่ของการผลิต วันที่สั่งซื้อ วันที่ใช้งานครั้งแรก
กำหนดการตรวจสอบเช็คครั้งต่อไป ปัญหาที่พบ ความคิดเห็น ชื่อของผู้ตรวจสอบพร้อมลายเซ็น

ก่อนการใช้งานแต่ละครั้ง

บนตัวอุปกรณ์ ตรวจสอบว่าปราศจากรอยแตกร้าว บิดเบี้ยวผิดปกติรูปร่าง รอยตำหนิ สีที่กร่อน คราบสนิม

ตรวจสอบวิธีการระบบลือคนบนแผ่นพลาสติกเปิดคานข้างอยู่ในสภาพปกติและทำงานได้ดี
ตรวจสอบเช็คลูกรถที่อยู่ในสภาพปกติ และทำงาน ได้ดี ตรวจสอบเช็คเพ็องล้อว่าทำงานได้อย่างถูกต้อง (ลูกรถหมุนไปในทิศทางหนึ่ง หยุดในอีกทิศทางหนึ่ง)
เช็คสภาพของมือจับ และตรวจสอบว่ามันทำงานได้ตามปกติ (การเคลื่อนไปมาของลูกถ การติดลပ်ของสปริง)
เช็คการเคลื่อนไหวยของลูกถ และการทำงานของสปริงและปุ่มปิดกั้นขอมัน

ระหว่างการใช้งาน

เป็นเรื่องสำคัญอย่างยิ่งที่ต้องตรวจสอบสภาพของอุปกรณ์อยู่เป็นประจำ และการต่อเชื่อมอุปกรณ์เข้ากับอุปกรณ์ตัวอื่นในระบบ
แน่ใจว่าทุกชิ้นส่วนของอุปกรณ์อยู่ในตำแหน่งที่ถูกต้องกับชิ้นส่วนอื่น

TWIN RELEASE SYSTEM

อ่านคู่มือการใช้งานเพื่อดูส่วนประกอบทุกชิ้นของระบบของคุณ (TWIN RELEASE, เชือกทำงาน, รถถู่, ตัวลือกเชื่อมต่อ...)

## 4. ความเข้ากันได้

TWIN RELEASE

ตรวจสอบว่าอุปกรณ์นี้ สามารถใช้งานเข้ากันได้กับอุปกรณ์อื่นในระบบที่เกี่ยวข้องกัน (เข้ากันได้ดี = ใช้งานด้วยกันได้โดยไม่ติดขัด)

อุปกรณ์ที่นำมาใช้งานร่วมกับรถ จะต้องสอดคล้องกับข้อกำหนดมาตรฐานที่ใช้บังคับในแต่ละประเทศ (เช่น EN 1891 มาตรฐานเชือก)

รูเชื่อมต่อสามารถใช้งานเข้ากับ โลโก้ คาราไบเนอร์ สลิง หรือเชือก

คำเตือน การใช้งานเป็นเวลานานร่วมกับตัวลือกเชื่อมต่ออาจทำให้เกิดอันตรายจากการสึกหรอและข้อที่มีคม
ถ้าหลังจากนั้นรูเชื่อมต่อได้ถูกนำไปใช้ร่วมกับ เชือกหรือ สลิง

TWIN RELEASE SYSTEM

ใช้กับเชือกและรถถู่ที่เข้ากันได้ (เช่น SPIN L2)

## 5. การทำงานและการทดสอบ

TWIN RELEASE ทำงานโดยให้เชือกไหลในทิศทางหนึ่ง และหยุดเชือกในอีกทิศทางหนึ่ง

เชือกจะถูกหยุดโดยการบีบจับระหว่างลูกถ้อและลูกกรอกจีเอรเหยียด
เชือกสามารถเลื่อนไหลไปอีกทิศทางหนึ่งได้ แม้ว่าในขณะที่ลูกถ้อยู่ในตำแหน่งล็อกก็ตาม

TWIN RELEASE SYSTEM

เมื่อประกอบรวมเข้ากับรถยกและเชือกทำงานที่เข้ากันได้ TWIN RELEASE จะช่วยให้ระบบลำเลียง 4.1 แบบปลอดภัยได้ถูกติดตั้ง

เชือกอาจถูกปลดโดยการใช้งานมือจับ การควบคุมการไหลลงเกิดขึ้นได้จากการเสียดสีของเชือกกับลูกกรอกจีเอรเหยียดและตัวบรกดคานออก

คำเตือนการดึงมือจับไม่ไว้ในกรณีใดจะทำให้เชือกถูกปลดลือกทันที ถ้าเชือกคานบรกดไว้สออในการดึงมือจับ

## 6. การติดตั้ง TWIN RELEASE / TWIN RELEASE SYSTEM

TWIN RELEASE

ระมัดระวังต่อวัตถุภายนอกที่จะเสียดสีกับปุ่มปลดลือก

คำเตือน ถ้ามองเห็นตัวบ่งชี้สีแดงบนปุ่มปลดลือก หมายถึงแผ่นพลาสติกเปิดคานข้างไม่ได้ถูกลือก
ทำให้เสี่ยงต่ออุบัติเหตุจากการถูกบดออก

ตัวรถถ้อยกเลื้อยไหลไต่โดยอิสระ เพื่อให้สามารถอยู่ในแนวเดียวกับเชือกที่ถูกดึงลงโดยขงที่ต้องการ
หลังจากการติดตั้งทุกครั้ง ตรวจสอบว่าแผ่นพลาสติกข้างได้ถูกปิดและลือกดีแล้ว
คอยตรวจเช็คทิศทางของเชือก

TWIN RELEASE SYSTEM

ติดตั้งระบบ 4:1 กับเชือกและรถถู่ที่ทำงานเข้ากันได้

ให้ใส่ไว้กับทิศทางของเชือกคานไล้ลูกถ้อ
ทำตามทิศทางที่บ่งชี้ไว้ด้วยเครื่องหมายบนตัวอุปกรณ์

## 7. ประสิทธิภาพการใช้งาน

TWIN RELEASE

ประสิทธิภาพ (สำหรับรถยกหนึ่งตัว) F = 1.08 M

ประสิทธิภาพ (ของรถยกหนึ่งตัว) 92%

ประสิทธิภาพ วัสดุจากเชือกขนาดเล็กสุดที่ใช้งานเข้ากันได้กับตัวอุปกรณ์

TWIN RELEASE SYSTEM

ข้อจำกัดในการรับแรงกระชาก 280 กก

## 8. การยกขึ้น

TWIN RELEASE SYSTEM

ไม่จำเป็นต้องใช้งานมือจับในขณะที่ลำเลียง

การดึงในทิศทางเดียวกันที่โลกกับแนวลงมีน้ำหนักที่ประสิทธิภาพเพิ่มมากขึ้น
ระวังการกดกับโครงสร้าง หรืออุปกรณ์อื่นซึ่งอาจไปขัดขวางการติดลပ်ขงมือจับ
ถ้ามือจับไม่ได้ถูกจัดเก็บในตำแหน่งเหมาะสม มือจับอาจเกิดการขีดขັงซึ่งอาจทำให้ปลดลือกได้

## 9. การหย่อนลง

TWIN RELEASE SYSTEM

ถ้าลมนปลาออิสระของเชือกเมื่อดึงมือจับไว้เสมอ และสอดเชือกคานรอบตัวบรกดคานออก

มือจับจะทำการปลดลือกเชือกเท่านั้น มันไม่สามารถช่วยในการควบคุมอัตราการไหลลง
การควบคุมการไหลลงเกิดขึ้นได้จากการเสียดสีของเชือกกับลูกกรอกจีเอรเหยียดและตัวบรกดคานออก

คำเตือน การดึงมือจับในทุกกรณีจะทำให้เชือกถูกปลดลือกทันที
แรงเสียดทานปกติ เชือกบรกดถูกพันรอบตัวบรกดภายนอก
ค่าแรงเสียดทานที่น้อยที่สุด ระหว่างการไรด์ตัว ถ้ามีการเสียดทานมากเกินไป (เชือกที่บวม หรือสกปรก มีน้ำหนักน้อย...) เชือกอาจเลื่อนหลุดออกจากตัวบรกดภายนอก

### การใช้งานระยะไกล

ถ้าเชือกอุปกรณ์และเชือกในมือเดียวกันเสมอ ตรวจสอบว่าไม่มีวัตถุภายนอกที่อาจทำให้เกิดอุบัติเหตุจากการดึงเชือกอุปกรณ์

คำเตือน ใช้เฉพาะเชือกอุปกรณ์ที่มีน้ำหนักเบาในการใช้งานมือจับเท่านั้น
ในสถานการณ์บางอย่าง เชือกอุปกรณ์ที่มีน้ำหนักมากเกินไปอาจขัดขวางการดึงลပ်ขงมือจับ

## 10. การปิดลือกลูกถ้อ

TWIN RELEASE: การทำให้ระบบบีบจับหยุดทำงาน
ดันลูกถ้อขึ้นและกดที่ปุ่มลือกปลดอปุ่มลือกเพื่อให้ลูกถ้อยุดค้างในตำแหน่งยกขึ้น
การทำให้ระบบการบีบจับเชือกไ้การได้ ให้กดปุ่มปลดลือกลูกถ้อ

TWIN RELEASE SYSTEM: มันใจไว้ระบบคุมเชือกอีกเส้นหนึ่งหากคุณหยุดทำงานระบบบีบจับ

## 11. ข้อมูลเพิ่มเติม

- คุณจะต้องมีแผนการกู้ภัยและรู้วิธีการทำได้อย่างรวดเร็วในกรณีที่ประสบความยุ่งยากขึ้นในขณะที่ใช้อุปกรณ์นี้

- ต้องแน่ใจว่าจุดหยุดยึดอยู่ในตำแหน่งที่ถูกต้อง, เหนือศีรษะผู้ใช้งาน, เพื่อจำกัดความเล็งและระยะทางของการตก

- เมื่อใช้อุปกรณ์หลายชนิดร่วมกันอาจเกิดหลายต่อความปลอดภัยในกรณีที่อุปกรณ์ชนิดหนึ่งถูกลပ်ประสิทธิภาพแล้วด้วยส่วนประกอบเพื่อความปลอดภัยขงอุปกรณ์ชนิดอื่น

- คำเตือน อันตราย ต้องแน่ใจว่าอุปกรณ์ไม่ถูกสัมผัสกับวัสดุที่สามารถกัดกร่อนได้
ขอมุมหมกหมม/รอยฉีก

- ใหระวัง เมื่อใช้งานอุปกรณ์นี้ใกล้เครื่องจักรที่มีการเคลื่อนไหว หรือ เครื่องใช้ไฟฟ้าที่มีความเสี่ยง

- ผู้ใช้งานต้องมีสภาพร่างกายแข็งแรง เหมาะกับกิจกรรมในที่สูง
คำเตือน การห้อยตัวอยู่ในสายรัดสะโพกเป็นเวลานานอาจมีผลทำให้เกิดการบาดเจ็บสาหัส หรืออาจถึงแก่ชีวิต

- คู่มือการใช้งานของอุปกรณ์แต่ละชนิดที่ใช้เชื่อมต่อกับอุปกรณ์นี้ต้องปฏิบัติตามอย่างเคร่งครัด

- คู่มือการใช้งานต้องจัดหาให้กับผู้ใช้งานอุปกรณ์นี้ ในภาษาท้องถิ่นของประเทศที่อุปกรณ์นี้ถูกนำไปใช้งาน

- แน้ใจว่าป้ายเครื่องหมายที่ติดบนอุปกรณ์สามารถอ่านได้ชัดเจน

การยกเลิกการใช้อุปกรณ์เมื่อไร

ข้อควรระวัง ในกิจกรรมที่ใช้งานเฉพาะจะจงเป็นพิเศษอาจทำให้อุปกรณ์ต้องถูกเลิกใช้หลังจากการใช้งานเพียงครั้งเดียวทั้งนี้ ขึ้นอยู่กับชนิดของการใช้งานและสภาพแวดล้อมของการใช้ (สภาพที่แห้งขมก สถานที่ใกล้ทะเล ขอมุมที่แหลมคม สภาพอากาศที่รุนแรง สารเคมี...)
อุปกรณ์จะต้องเลิกใช้ เมื่อ

- ใดก็ตามมีการกระชากอย่างรุนแรง หรือ เกินขีดจำกัด

- เมื่อไม่ผ่านการตรวจสอบเช็คสภาพ เมื่อมีข้อสงสัยหรือไม่แน่ใจ

- เมื่อใช้ไม่ทราบถึงประวัติการใช้งานมาก่อน

- เมื่อครุมน ล่าสมอจากการเปลี่ยนแปลงคุณสมบัติมาตรฐานเทคนิค หรือ ความเข้ากันไม่ได้กับอุปกรณ์อื่น

ทำลายอุปกรณ์เพื่อป้องกันการนำกลับมาใช้อีก

สัญลักษณ์

A. ไม่จำกัดอายุการใช้งาน - B. สภาพภูมิอากาศที่สามารถใช้งานได้ - C. ข้อควรระวังการใช้งาน - D. การทำความสะอาด - E. ทำได้แห้ง - F. การเก็บรักษา/การขนส่ง - G. การบำรุงรักษา - H. การตัดเปลี่ยนเพิ่มเติม/การซ่อมแซม (ไม่อนุญาตให้ทำภายนอกโรงงานของ PetzL ยกเว้นส่วนที่สามารถโยกแทนได้) - I. คำถาม/ติดต่อ

อุปกรณ์มีการรับประกันเป็นเวลา 3 ปี

เกี่ยวกับวัสดุพื้นหรือความบกพร่องจากการผลิต
ข้อคว่นจากการรับประกัน
การชำระบคพร่องจากการใช้งานตามปกติ
ปฏิกริยาจากสารเคมี
การแก้ไขขัดแปลง
การเก็บรักษาไม่ถูกวิธี
ขาดการดูแล
การนำไปใช้งานที่นอกเหนือจากที่อุปกรณ์ได้ถูกออกแบบไว้

### เครื่องหมายคำเตือน

1. สถานการณ์สิ่งทีอาจจะเกิดอันตรายบาดเจ็บสาหัส หรือ เสียชีวิต 2. แสดงให้เห็นถึงความเสี่ยงต่อการเกิดอุบัติเหตุ หรือ การบาดเจ็บ 3. ข้อมูลสำคัญที่เกี่ยวข้องกับประสิทธิภาพในการใช้งาน หรือคุณสมบัติของอุปกรณ์ 4. ความเข้ากันไม่ได้ของอุปกรณ์

### เครื่องหมายและข้อมูล

a. มีคุณสมบัติตามข้อกำหนดของอุปกรณ์ PPE ชื่อเฉพาะที่บอถึงการผลิตของมาตรฐาน EU - b. หมายเลขของตราตรวจสอบอิสระที่รับผิดชอบต่อการควบคุมการผลิตของ PPE นี้ - c. การสืบมาตรฐาน ขอมูลแหล่งกำเนิด - d. ขนาดที่ใช้งานร่วมกันได้ - e. หมายเลขลำดับ - f. ปีที่ผลิต - g. เดือนที่ผลิต - h. หมายเลขลำดับการผลิต - i. หมายเลขกำกับตัวอุปกรณ์ - j. มาตรฐาน - k. อ่านคู่มือการใช้โดยละเอียด - l. ข้อมูลระบุรุ่น - m. ที่อยู่ของโรงงานผู้ผลิต - n. กานานทาน (MBS) และค่าการรับแรงสูงสุด (WLL) - o. ทิศทางของเชือกที่ติดตั้ง - p. ทิศทางการหมุนขงลูกกรอกจีเอรเหยียด